

**Lanzet**<sup>®</sup>  
Wohnideen fürs Bad

*Inspiration*



# BADMÖBEL-KATALOG



**84** SEITEN  
TRAUMBAD-IDEEN  
*zum Wohlfühlen*

Das Bad von heute ist ein atmosphärischer Raum der Ruhe und Erholung – der Mensch steht im Mittelpunkt. Kein Bad gleicht dem anderen im Hinblick auf Grundriss, Lichtverhältnisse oder auch existierende Ausstattung. Jeder Mensch möchte seinen Stil und seine ganz persönliche Wellness-Vorstellung verwirklichen. Deshalb haben wir ein flexibles Badmöbel-Programm entwickelt, mit dem Sie eine harmonische Gesamtkomposition entwerfen können, stilvoll und mit unverwechselbarem Gesicht.

Seit der Unternehmensgründung 1868 produzieren wir ausschließlich in Deutschland. Der gesamte Unternehmensstandort ist als klima- und CO<sub>2</sub>-neutral zertifiziert und produziert nach modernsten Umweltmaßstäben. Hier stellen unsere fachkundigen Mitarbeiter Ihre neuen, zeitlos modernen Badmöbel genauso her, wie Sie es möchten, damit Ihr neues Bad in vollem Glanz erstrahlt.



 **MÖBEL  
KOMPETENZ  
ZENTRUM**  
IN HERSBRUCK



**Lanzet®**  
Wohnideen fürs Bad



[www.lanzet.de](http://www.lanzet.de)

*Unsere hochwertigen Badmöbel-Programme  
für Ihr persönliches Wohlbefinden!*

# INHALT

NEUHEITEN..... 6

## LANZET Q4

■ LANZET Q4 W-FIT: Attraktive Wangen-Aufdopplung..... 8/9

■ LANZET Q4: Massgenaue Badmöbel-Lösungen ..... 10/11

■ LANZET Q4 FIT: Waschtischplatten mm-genau ..... 12/13

■ LANZET Q4 Variable LED-Spiegelemente ..... 14

■ LANZET Q4 SCALA: Mineralguss-Waschtische auf Maß..... 15

## TRENDPROGRAMM

■ LANZET CLASSICO mit Mineralguss-Waschtisch (aufliegend)... 18

■ LANZET IMPULSO mit Keramik-Waschtisch (aufliegend) .. 22

■ LANZET WOODBLOCK mit Keramik-Aufsatzbecken ..... 26

## SYSTEMPROGRAMME

■ LANZET K1 mit Keramik-Waschtisch (wandhängend) ..... 30

■ LANZET K2 mit Keramik-Waschtisch (wandhängend) ..... 34

■ LANZET K5 mit Keramik-Waschtisch (aufliegend) ..... 38

■ LANZET K8 mit Keramik-Waschtisch (wandhängend) ..... 42

■ LANZET M9 mit Mineralguss-Waschtisch (aufliegend)... 46

## GÄSTEBÄDER

LANZET K3 GÄSTEBAD mit Keramik-Becken ..... 50

LANZET K8 GÄSTEBAD mit Keramik-Becken ..... 51

LANZET Q4 FIT GÄSTEBAD mit Keramik-Becken ..... 52

GÄSTEBAD-IDEEN ..... 53

■ ERGÄNZUNGSSCHRÄNKE ..... 54

■ SPIEGELELEMENTE ..... 61

■ SPIEGELSCHRÄNKE ..... 67

■ ZUBEHÖR ..... 76

■ MONTAGE- & PFLEGEHINWEISE ..... 82

QUALITÄT IM DETAIL: DAS CLOU-ABLAUFSYSTEM ..... 82

QUALITÄTSVERSPRECHEN ..... 83

GRIFFE ..... 83



## DEKORE FREI WÄHLBAR

Wählen Sie unter folgenden Front- und Korpusdekoren aus.  
(Ausnahme Programm WOODBLOCK, bei IMPULSO kein Eiche Maron)



Berg-Eiche-Dekor\*



Dark Oak-Dekor\*



Eiche Maron-Dekor\*



Grafit



Weiß

Dekore bei Q4 W-FIT



Verde matt



Schwarz matt



Weiß matt  
(Korpus:  
Weiß Glanz)

\* Feuchtraumoptimierte Holznachbildung. Wir bemühen uns um eine möglichst realistische Druckabbildung der Dekore. Farbabweichungen sind allerdings leider niemals völlig vermeidbar.

# QUALITÄT & SERVICE AUF EINEN BLICK

## 1\_ DESHALB AM BESTEN LANZET



### Nur 10 Tage Lieferzeit!

(außer Programm Q4)



### Made in Germany

Lanzet produziert ausschließlich in Deutschland – und das seit über 150 Jahren



### Service

Direkter, schneller und persönlicher Service

**+49 9151 9084990**



Unser Unternehmensstandort ist als klima- und CO<sub>2</sub>-neutral zertifiziert. Wir produzieren nach modernsten Umweltmaßstäben.

## 2\_ 3D BADPLANUNGSSERVICE

Wir erstellen eine 3D Badplanung, zugeschnitten auf unsere Badmöbelprogramme.

Das benötigen wir von Ihnen:

1. Gewünschte Badmöbel Serie mit Schränken und Zubehör
2. Bei Raumplanungen die Raumgröße bzw. eine Raumskizze



Direkt zum Anfrageformular gelangen.



# 3 WIR ZEIGEN'S IHNEN - UNSERE ANSCHAUUNGSVIDEOS:

Alle Produkte aus dem Hause LANZET sind Premiumprodukte mit der Zertifizierung „Made in Hersbruck/ Germany“.

Für das bestmögliche Ergebnis legen wir also selbst Hand an. Werfen Sie gleich einen Blick auf unser Tun und unsere Passion und holen Sie sich hilfreiche Tipps:



## PRODUKT VIDEOS / TIPPS

*Schubausbau & Schubeinbau*



*Scharniere einstellen*



*Q4 – Badmöbel nach Maß*



*Montage Spiegeltür*



*Verstellbare Lichttemperatur*



*Produktion Made in Germany*



*Wechsel Schubvorderstück*



*Türausbau und Türeinbau*





*Entdecken Sie CLASSICO*



*Soft Close System*



*Touch Sensor*



*SIDEWING – verstellb. Lichtquelle*



## VIDEOS STARTEN

Um die Videos anzusehen, scannen Sie den gewünschten QR-Code mit Ihrem Smartphone oder Tablet.

Öffnen Sie dazu die Kamera-App Ihres Gerätes und richten Sie die Kamera auf den QR-Code.



## Praktisches Regal

Das Regal für doppelten Einsatzzweck:  
am Hochschrank oder an der Wand.

**Seite 57**



## Spiegelement rund

Dimmbare, umlaufende LED-Beleuchtung  
mit schwarzem Rahmen und Sensorschalter.

**Seite 51**



## Q4

Variables LED-Spiegelement mit Mineral-  
guss-Waschtisch Q4 SCALA, millimetergenau  
planbar.

**Neues Dekor: Verde matt**

**Seite 9**



## Q4 W-FIT

Hochwertig und edel: neues Dekor Schwarz matt  
bei Q4 W-FIT Schränken.

**Neues Dekor: Schwarz matt**

**Seite 8**



## LED-Spiegelelemente auf Maß millimetergenau!

Maßgenaue Spiegelemente mit vertikaler und horizontaler LED-Beleuchtung, millimetergenau bestellbar und konfigurierbar.

**Seite 62**



## Handtuchhalter

Neben verschiedenen Chrom-Modellen, nun auch in Schwarz erhältlich.

**Seite 77**



## Elegantes Becken

Keramik-Aufsatzbecken in edlem Schwarz.

**Seite 13**



▶ Video

## Planen Sie millimetergenau!

Individuell und millimetergenau planbar von 600 – 2.200 mm



### Q4 W-FIT

### Neue Front- und Wangendekore

**NEU**



Schwarz matt



Q4 W-FIT Waschtischunterschrank (BHT: 89,2 x 48 x 48,8 cm) mit Wangenaufdopplung in Schwarz matt, Kompakt-Waschtischplatte Schieferstruktur schwarz, Keramik-Becken weiß (BxT: 65,5 x 47,5 cm), mit Spiegelement rund, Rahmen schwarz (Ø 60 cm) und Doppel-Midischrank (BHT: 60 x 120 x 31,8 cm) mit Wangenaufdopplung, Seifenhalter PHOENIX, schwarz matt, Griffe Q4 Slim, schwarz matt.



## Q4

**Neu bei Q4:**

Variable LED-Spiegelelemente mit horizontalem  
und vertikalem Lichtausschnitt

– alles millimetergenau! (Siehe S. 62)

Neue Front- und Wangendekore: Schwarz matt und Verde matt  
Griffe in moderner Goldbronze-Optik und Schwarz matt

**Q4 SCALA****Variable LED-Spiegelelemente****NEU**

Front Verde matt / Korpus Berg-Eiche-Dekor\*

Q4 W-FIT Waschtischunterschrank (2x) (BHT: 89,2 x 48 x 48,8 cm), Front-Dekor Verde matt, Wangenaufdopplung im Dekor Berg-Eiche\*, mit SCALA-Mineralguss-Doppel-Waschtisch (BxT: 182,4 x 49,5 cm), variables Spiegelelement, LED-Beleuchtung horizontal (BHT: 180 x 68 x 3 cm), Griffe Q4 Slim Goldbronze.

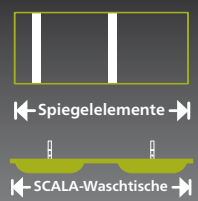

# Entscheidungshilfe für die exakte Badplanung

**1** Waschtisch-**Platte**  
mit Aufsatzbecken  
*mm-genau*

ODER

Mineralguss-**Waschtisch**  
mit integriertem Becken  
*mm-genau*

## Q4 FIT

## Q4 SCALA

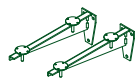
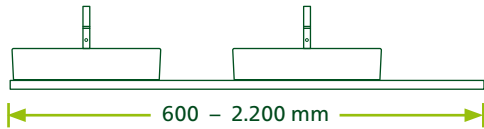
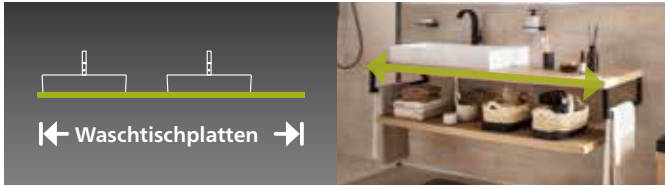

**Für Waschtisch-Platte:**  
Wird kein Unterschrank gewünscht,  
unbedingt Konsolenträger oder Hand-  
tuchhalter-Träger mitbestellen

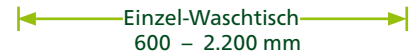

**2** Stauraum mit Unterschrank-Lösungen

## Q4 FIT (Klassisch)

## Q4 W-FIT

Aufliegende Dekorfront

ODER

Korpus mit seitlichen Wangen,  
innenliegende Front

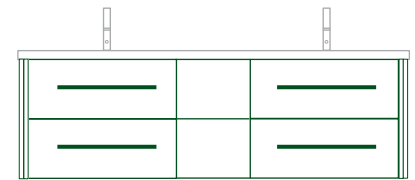
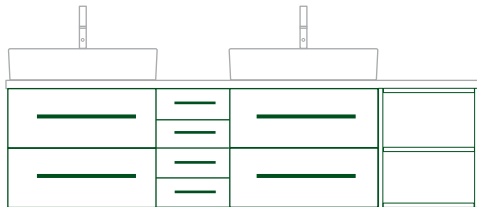

Detail aufliegende Dekorfront



Detail innenliegende Front,  
Korpus mit seitlichen Wangen

**3** Variable Spiegellösungen

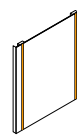

LED-Beleuchtung  
vertikal

ODER

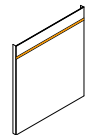

breitenvariabel  
600 - 2.200 mm

LED-Beleuchtung  
horizontal

**4** Zusatzschränke

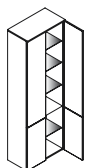

Siehe S. 56-62

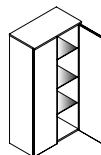

Siehe S. 56, 59 - 61

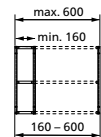

Siehe S. 12, 15, 59

**Q4 FIT (Klassisch)**  
Aufliegende Front

**Q4 W-FIT**  
Korpus mit seitlichen Wangen,  
innenliegende Front

**Maß-Variabel**

Q4

FIT  
SCALA  
W-FIT

## Badmöbel nach Maß

### Das Highlight:

- Q4 FIT Waschtischplatten mm-genau
- Q4 SCALA Mineralguss-Waschtische, breitenvariabel, mm-genau
- Q4 W-FIT Korpus mit seittl. Wangen-Aufdopplung
- Q4 Variable Spiegelelemente, breitenvariabel, mm-genau
- ideal für das barrierefreie Bad

## Q4 FIT

## Waschtischplatten mm-genau



Waschtischplatte in Berg-Eiche-Dekor\* (oben 170 cm, untere Platte 150 cm), mit Mineralguss-Waschtisch (BxH: 80,5 x 40,5 cm), Träger mit Handtuchhalter schwarz (2x), Hocker: Schubelement (BHT: 59,2 x 20,9 x 48,8 cm), Abdeckplatte (BHT: 60 x 2 x 50,5 cm) mit Kufengestell schwarz (2x) und Sitzkissen, Accessoires PHOENIX, schwarz matt.

## Bad nach Maß

Die Programmvierfalt  
für millimetergenaue  
Badeinrichtung!

**Detaillierte Informationen  
im Prospekt Lanzet Q4**



Q4



Webseite

H: 40 mm

## Q4 FIT-Waschtischplatte



**Maßarbeit:** Zuschnitt Ihrer Waschtischplatte (600 – 2.200 mm) mit diesen Plattendekoren:

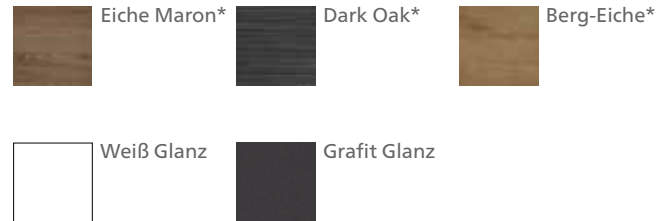

## ZUSCHNITT **mm** GENAU

Sorgfältiger und maßgenauer Zuschnitt der Waschtischplatte in 3 Dimensionen:

**BREITE**

Millimetergenau  
von 600 – 2.200 mm

**TIEFE**

Millimetergenau  
max. 1.180 mm

**SCHRÄGE**

Exakter Winkel

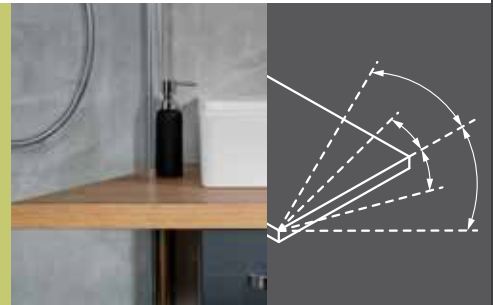

Planen Sie Ihr eigenes Bad. Sorgfältiger und maßgenauer Zuschnitt Ihrer Waschtischplatte. Passgenaue Plattenbestellungen sind auf den Millimeter möglich, mit Zuschnitten in der Breite, Tiefe und auch Schräge. Alles kann mit Keramik- oder Mineralguss-Becken, Unterschränken und Zusatzschränken (u. a. breitenvariabel mm-genau), Konsolen, Handtuchhaltern und einer Fülle von Spiegeln und Spiegelschränken kombiniert werden.

## H: 12 mm **Kompakt-Waschtischplatte**

**Schieferstruktur schwarz**



Die hochwertige Qualität der nur 12 mm starken, schwarzen Waschtischplatte mit Schieferstruktur wird schon beim ersten Hinfassen deutlich. Es handelt sich um eine Kompaktplatte aus Hochdruck-Schichtstoff, deren Lagen mit Harzen getränkt und unter großer Hitze gepresst werden.

Dadurch wird eine kratz feste, hygienische, widerstands- und lösungsmittelbeständige Oberfläche erreicht, die leicht zu reinigen und optimal für den Einsatz in Feuchträumen geeignet ist.

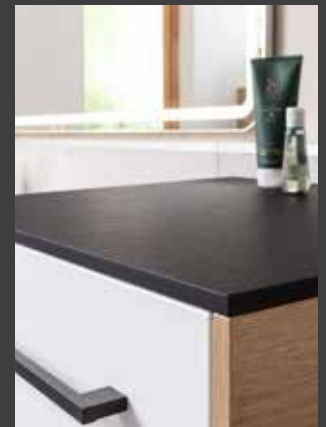

## BECKENAUSWAHL Keramik und Mineralguss



**Keramik-Becken, Schwarz**  
BHT: 50 x 13 x 42 cm



**Keramik-Becken, Weiß**  
BHT: 41 x 10 x 41 cm



**Keramik-Becken, Weiß**  
BHT: 61 x 11 x 41 cm



**Keramik-Becken, Weiß**  
BHT: 81 x 11 x 41 cm



**Keramik-Aufsatzbecken, Schwarz, Weiß**  
Ø 35 cm, H: 12 cm



**Keramik-Becken, Weiß**  
BHT: 48,5 x 14 x 47 cm



**Keramik-Becken, Weiß**  
BHT: 65,5 x 13 x 47,5 cm



**Keramik-Becken, Weiß**  
BHT: 60 x 13 x 35 cm



**Mineralguss-Waschtisch, Weiß**  
BHT: 80,5 x 14,5 x 40,5 cm



## Q4 SCALA

## Mineralguss-Waschtische auf Maß



Front Grafit Hochglanz / Korpus Berg-Eiche-Dekor\*



Maßgenauer Mineralguss-Doppelwaschtisch Q4 SCALA (BxT: 152 x 49,5 cm), 2 x Q4 W-FIT Waschtisch-Unterschrank (BHT: ca. 59 x 48 x 49 cm) Front Grafit Hochglanz, 2x seitliche Wangen-Aufdopplung in Berg-Eiche-Dekor\*, maßvariabler, offener Unterschrank (BHT: ca. 30 x 48 x 49 cm) in Berg-Eiche-Dekor\*, 2x Spiegelement Alu schwarz (BxT: 50 x 100 cm), Accessoires PHOENIX schwarz matt.

## Q4 W-FIT

## Attraktive Wangen-Aufdopplung



Front Weiß Hochglanz / Korpus Berg-Eiche-Dekor\*



Kompaktplatte Schieferstruktur schwarz, 220 cm breit, Mineralguss-Waschtisch, 80,5 cm breit, Schubelement Q4 W-FIT in 59,2 cm (2x) und 119,2 cm (1x), Front Weiß Hochglanz, Abdeckplatten Schieferstruktur schwarz, seitliche Wangen-Aufdopplung in Berg-Eiche-Dekor\* Höhe 24 cm (4x) und Höhe 48 cm (1x), Spiegelement Classico (BxH: 140 x 84 cm), passender Midischrank mit seitlicher Wangenaufdopplung, Glashalter PHOENIX, schwarz matt.

## Variable LED-Spiegelelemente

**NEU**

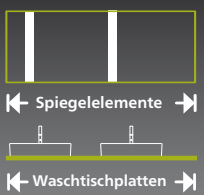

Q4 W-FIT Waschtischunterschrank in Verde matt (2x) BHT: 89,2, x 48 x 48,8 cm, mit seitlicher Wangenaufdopplung, Kompakt-Waschtischplatte Schieferstruktur schwarz (ca. 182 cm breit), Keramik-Becken schwarz (2x) BxT: 50 x 42 cm, Spiegelement variabel, LED-Beleuchtung horizontal (ca. 180 cm breit), passender Q4 W-FIT Midischrank mit seitlicher Wangenaufdopplung.

**NEU**



Schwarz matt



Q4 FIT Waschtischplatte in Berg-Eiche-Dekor\*, 150 cm breit, mit Q4 W-FIT Schubelement schwarz matt und seitlicher Wangenaufdopplung, Mineralguss-Waschtisch, BxT: 80,5 x 40,5 cm, variables Spiegelement 150 cm breit, LED-Beleuchtung vertikal (ca. 150 cm breit), Träger mit Handtuchhalter schwarz.

## Q4 SCALA: maßgenaue Einzel- oder Doppelwaschtische



Q4 SCALA Mineralguss-Doppel-Waschtisch in Weiß, breitenvariabel, mm-genau bestellbar, 1492 – 2.200 mm, links und rechts erweiterbar als Ablagefläche.



Q4 W-FIT Unterschrank mit innenliegenden Fronten und seitlicher Wangen-Aufdopplung.



Q4 SCALA – Einzelbecken, breitenvariabel, mm-genau bestellbar, 600 bis 2.200 mm, links und rechts erweiterbar als Ablagefläche (bis max 1.100 mm ab Beckenmitte).



Q4 SCALA – elegantes Beckendesign mit innen schräg abfallender Abflussfläche und funktionalem Wandabschluss in fließendem Design.



## Für die komplette Planung, exakt nach Ihren Wünschen



Berg-Eiche-Dekor\*



Kombinieren Sie 3 Waschtischplatten mit 2 Waschtischunterschrank und einem Schubelement, auf das Sie sich komfortabel setzen können.



Kufengestell in elegantem Schwarz oder chromglänzend, für praktische Sitzbank- und Hockerlösungen.



Q4 FIT Sitzkissen, Kunstleder, schwarz, mit Reißverschluss inkl. Antirutschpads.

### SPIEGELCHRÄNKE



Kombinieren Sie Q4 mit allen Spiegel-schränken aus dem Lanzet Programm.

### KOFFERSCHRANK



Q4 FIT Unterschrank mit Koffertür und Doppelreling für intelligenten Stauraum.

### AUFSATZBECKEN



Elegantes Aufsatzbecken mit dünner Wand in Weiß oder Schwarz erhältlich.

### UNTERSCHRANK



#### Offener Unterschrank

breitenvariabel, mm-genau bestellbar, Breiten 160 – 600 mm.

### SCHUBELEMENTE



#### Schubelemente

in den Breiten 60 oder 80 cm, grifflos oder mit freier Griffwahl erhältlich.

### GRIFFE



NEU

#### Elegantes Design

Griffe Q4 Slim in Goldbronze zusammen mit neuem Dekor Verde matt.



### VARIANTE A

BREITE  
92 CM

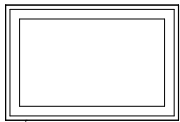

### VARIANTE B

BREITE  
120 CM

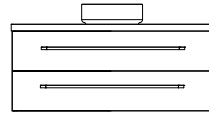
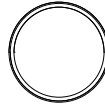

### VARIANTE C

BREITE  
220 CM

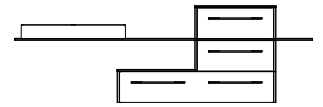

## Q4 W-FIT

### Dekore

Dekore für Front- und seitliche Wangen-Aufdopplung



Berg-Eiche\*



Dark Oak\*



Eiche Maron\*

NEU



Verde matt

NEU



Schwarz matt



Weiß Hochglanz  
(Korpus: Weiß  
Glanz)



Weiß matt  
(Korpus: Weiß  
Glanz)



Grafit Hochglanz  
(Korpus: Grafit  
Glanz)

## Q4

### Front- / Korpus- Dekore



Berg-Eiche\*



Dark Oak\*



Eiche Maron\*



Weiß Hochglanz  
(Korpus: Weiß  
Glanz)



Grafit Hochglanz  
(Korpus: Grafit  
Glanz)

## Q4

### Plattendekore



Berg-Eiche\*



Dark Oak\*



Eiche Maron\*



Weiß Glanz



Grafit Glanz

## Q4

### Kompaktplatte



Schieferstruktur  
schwarz

## Q4 FIT Gästebad-Lösung



Siehe S. 52

Wählen Sie unter folgenden Beckenformen-/ breiten und Dekoren Ihr persönliches Wunschbad aus.

Keramik-Aufsatzbecken – rund Ø 35 cm

Keramik-Becken – konisch 65 cm 60 cm

Keramik-Becken – eckig 41 cm 49 cm 50 cm 60 cm 61 cm 81 cm

Mineralguss-Becken – eckig 80 cm

(oder für viele weitere Fremdbecken)

Im Design passende Badspiegel sind in diesen Breiten erhältlich.

Spiegelemente  
45 – 138 cm

Spiegelemente  
breitenvariabel  
60 – 220 cm



Spiegelschränke  
60 – 120 cm

Alle Spiegelemente und Spiegelschränke von 45 bis 220 cm Breite siehe Seite 61 – 75.

\* Feuchtraumoptimierte Holznachbildung



Weiß

Waschtischunterschrank (BHT: 99,2 x 48,2 x 52,4 cm) in Weiß mit Mineralguss-Waschtisch (BxT: 100,6 x 53,3 cm) grau-metallic, rechts, mit Spiegelschrank (BHT: 104,8 x 70,2 x 14,5 cm) und Midischrank (BHT: 31,2 x 121,4 x 32,5 cm) inkl. Abdeckplatte aus Mineralguss, grau-metallic, Griffe Classico chromglänzend, Handtuchhalter und Accessoires

# CLASSICO

## Waschtisch und Spiegelschrank wie aus einem Guss

**Das Highlight:** Mineralguss-Waschtisch in weiß und grau-metallic

- Midischrank mit Abdeckplatte aus Waschtisch-Material
- Design-Spiegelschrank mit LED-Panel (dimmbar)
- elegantes LED-Spiegelelement (dimmbar) in 100 und 140 cm Breite

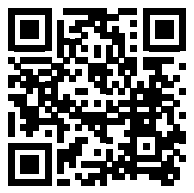

Video



Berg-Eiche-Dekor\*

Waschtischunterschrank (BHT: 99,2 x 48,2 x 52,4 cm) im Dekor Berg-Eiche\*, mit Mineralguss-Waschtisch (BxT: 138,6 x 53,3 cm) grau-metallic, Spiegelschrank (BHT: 142 x 70,2 x 14,5 cm) im Dekor Berg-Eiche\*, Midischrank (BHT: 31,2 x 121,4 x 32,5 cm), Griffe Classico grau, Handtuchhalter und Accessoires



Waschtischunterschrank (BHT: 99,2 x 52,4 x 48,2 cm) im Dekor Dark Oak\*, mit Mineralguss-Waschtisch (BxT: 100 x 53,3 cm) weiß, Spiegelement (BxH: 100 x 70 cm) dimmbar, Midischrank (BHT: 31,2 x 121,4 x 32,5 cm) mit Abdeckplatte aus Mineralguss weiß, Griffe chromglänzend, Handtuchhalter und Accessoires



Waschtischunterschrank (BHT: 99,2 x 52,4 x 48,2 cm) in Weiß mit Mineralguss-Waschtisch (BxT: 100 x 53,3 cm) grau-metallic, rechts, Spiegelement (BxH: 100 x 70 cm) dimmbar und Midischrank (BHT: 31,2 x 121,4 x 32,2 cm) inkl. Abdeckplatte aus Mineralguss, grau-metallic, Griffe Classico grau, Handtuchhalter und Accessoires



Midischrank mit abgerundeter Kantenführung und hochwertiger Abdeckplatte in weiß oder grau-metallic.





1



**Highlight** Spiegelschrank CLASSICO, 140 cm breit im Dekor Berg-Eiche\* mit dimmbarer LED-Blende und Zwischenregal.

2



Perfektes Duo: Mineralguss-Waschtisch und -Abdeckplatte in grau-metalllic.

3



Asymmetrischer Mineralguss-Waschtisch in Weiß, 100 cm, Ausführung links.

4



Dimmbares LED-Spiegelement mit schmaler Umlauf-Satinierung, 100 cm.

5

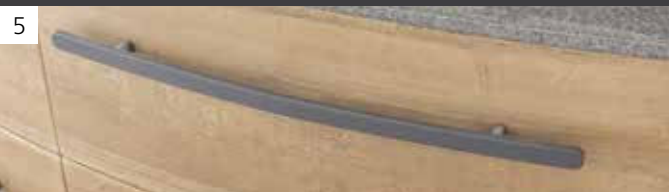

Griffe CLASSICO, grau (auch in chromglänzend erhältlich).

Wählen Sie unter folgenden Waschtisch-Breiten und Dekoren Ihr persönliches Wunschbad aus.

Mineralguss-Waschtische



Front- und Korpusdekore

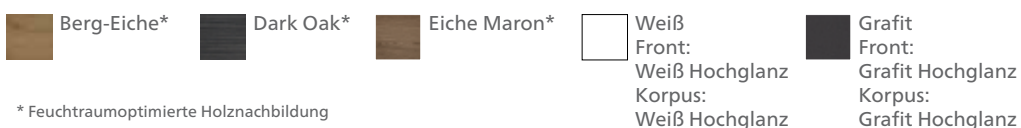

\* Feuchtraumoptimierte Holznachbildung

Im Design passende Badspiegel sind in diesen Breiten erhältlich.

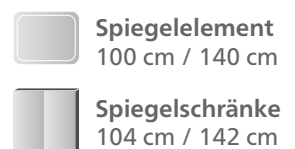



Grafit

Waschtischunterschrank (BHT: 89,2 x 51,8 x 46,2 cm) in Grafit, Keramik-Waschtisch (BxT: 90,5 x 49,6 cm), Spiegelschrank L8 (BHT: 90 x 70 x 14,5 cm), mit Ambientebeleuchtung am Boden (optional) und Klapphaken, Nischenhochschrank (BHT: 30 x 181,6 x 32,5 cm) mit beleuchtetem Nischenpaneel (optional), Griffe Nr. 751 chromglänzend, Handtuchhalter und Accessoires

## Hochwertige Keramik-Waschtische mit besonderem Schwung

**Das Highlight:** Keramik-Waschtisch mit breiten Ablageflächen in 90 und 120 cm Breite

- gerundeter Waschtischunterschrank mit 2 Großraum-Schubladen
- optionale LED-Beckenbeleuchtung
- kombinierbar mit vielen Spiegelschränken- und elementen



Webseite



Weiß

Waschtischunterschrank (BHT: 119 x 51,8 x 45,9 cm) in Weiß mit Keramikbecken (BxT: 120,5 x 49,3 cm), LED-Spiegelement Classico (BxH: 140 x 84 cm) und Hochschrank mit Spiegeltür (BHT: 30,7 x 180 x 32 cm), Griffe Nr. 751 chromglänzend



Waschtischunterschrank mit Keramikbecken und LED-Beckenbeleuchtung (optional), praktische Schubladen-Boxen aus Buchenholz.



Accessoire-Linie PHOENIX, chromglänzend.



Stufenlos dimmbares LED-Spiegelement Classico.





**Highlight** Waschtischunterschrank im Dekor Grafit mit Keramik-Waschtisch, Breite 90 cm.



Nischenhochschrank mit beleuchtetem Nischenpaneel (optional) Breite 30 cm.



Spiegelschrank L8 mit LED-Panel und Ambiente-Beleuchtung (optional).



Dimmbarer Spiegelschrank L8 mit beidseitig verspiegelten Türen und Glaseinlegeböden. Die eingebaute E-Box Magic bietet 2 Steckdosen, einen USB-Anschluss, u. a. zum Aufladen des Smartphones, eine Außensteckdose mit Klappe und einen Sensorschalter (unsichtbar an der Bodenunterseite).

Wählen Sie unter folgenden Waschtisch-Breiten und Dekoren Ihr persönliches Wunschbad aus.

Keramik-Waschtische



Front- und Korpusdekore

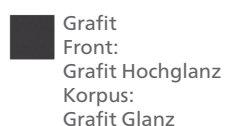
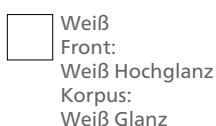

\* Feuchtraumoptimierte Holznachbildung

Im Design passende Badspiegel sind in diesen Breiten erhältlich.

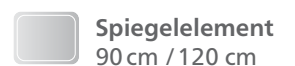

Alle Spiegelemente und Spiegelschränke von 45 bis 220 cm Breite siehe Seite 61 – 75.



Berg-Eiche-Dekor\*

Waschtischunterschrank WOODBLOCK (BHT: 100 x 45 x 45 cm) mit Hirnholz-Optik und Keramik-Aufsatzbecken Ø 35 cm in Schwarz, Spiegelement Alu schwarz (BxH: 50 x 100 cm), senkrecht und waagrecht verwendbar, Wandpaneele mit Ablage-schalen und Handtuchhalter Schwarz, Griffe Nr. 300 schwarz



# WOODBLOCK

## Designmöbel mit Hirnholzoptik

**Das Highlight:** Waschbeckenunterschrank mit Stirnseiten in Hirnholzoptik.

- Aufsatzschüssel mit eleganter, schlanker Wandstärke
- dazu passend stilvolle Wandpaneele
- Spiegelschrank W1, in und auf der Wand einsetzbar



Berg-Eiche-Dekor\*

Waschtischunterschrank WOODBLOCK (BHT: 100 x 45 x 45 cm) mit Hirnholz-Optik und Keramik-Aufsatzbecken Ø 35 cm in Schwarz, Spiegelschrank W1 (BHT: 102 x 70 x 14 cm), Korpus Schwarz, in der Wand montiert, Wandpaneele mit Ablageschalen und Handtuchhalter Schwarz, Griffe Nr. 300 schwarz



WOODBLOCK Waschbeckenunterschrank, Fronten auf Gehrung eingepasst, 1 Auszug mit Einzugsdämpfung, Schub innen anthrazit, Accessoire-Schalen können optional am Einzug montiert werden, damit Kosmetika oder Schmuck immer schnell griffbereit sind.



Vertikal stufenlos verstellbarer Handtuchhalter aus Metall in Schwarz (pulverbeschichtet) für die Wandpaneele.



Ablageschale aus Metall in Schwarz (pulverbeschichtet) für die Wandpaneele (vertikal stufenlos verstellbar).





**Highlight** LED-Spiegelschrank W1, Korpus Weiß auf der Wand montiert.



Spiegelement Alu Schwarz, dimmbar mit Sensorschalter und Memoryfunktion, quer und hochkant einsetzbar.



LED-Spiegelschrank W1 als Einbauversion, Korpus Schwarz, Breite 102 cm.



Optimale Lichtsteuerung des umlaufenden LED-Silikonbands dank eines stufenlosen Dimmers mit Memoryfunktion (E-Box mit 2 Steckdosen).

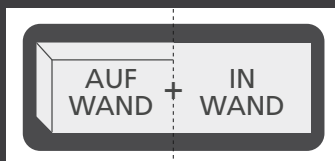

Wählen Sie unter folgenden Becken Ihr persönliches Wunschbad aus.

Keramik-Aufsatzbecken – rund, in Schwarz oder Weiß  $\emptyset$  35 cm 

Front- und Korpusdekor



Berg-Eiche\*

Im Design passende Badspiegel sind in diesen Breiten erhältlich.

 Spiegelement  
50 cm / 100 cm

 Spiegelschränke  
100 cm

\* Feuchtraumoptimierte Holznachbildung



Eiche Maron-Dekor\*

K1 Waschtischunterschrank (BHT: 119,2 x 48,3 x 44,3 cm) mit Keramik-Waschtisch (BxT: 121 x 46 cm)  
Spiegelschrank L2 (BHT: 120 x 68 x 14,5 cm), dreitürig, Doppel-Midischrank (BHT: 60 x 122 x 32 cm), Griffe Nr. 850



Dark Oak-Dekor\*

K1 Waschtischunterschrank (BHT: 89,2 x 48,3 x 44,3 cm) mit Keramik-Waschtisch (BxT: 91 x 46 cm)  
Spiegelschrank L5 (BHT: 90 x 68 x 14,5 cm), dreitürig,  
Midischrank (BHT: 30 x 122 x 32 cm), Griffe Nr. 850



Weiß

K1 Waschtischunterschrank (BHT: 59,2 x 48,3 x 44,3 cm) mit Keramik-Waschtisch (BxT: 61 x 46 cm)  
Spiegelschrank L2 (BHT: 60 x 68 x 14,5 cm) mit Klapphaken (opt.)  
Midischrank (BHT: 30 x 122 x 32 cm), Griffe Nr. 850

\* Feuchtraumoptimierte Holznachbildung

# K1

## Klassische, wandhängende Keramik-Waschtische

**Das Highlight:** Modernes LED-Spiegelelement K1 mit beleuchteter Satinierung.  
– Waschtische in klassischer, edler und zeitloser Form



Berg-Eiche-Dekor\*

K1 Waschtischunterschrank (BHT: 89,2 x 48,3 x 44,3 cm) mit Keramik-Waschtisch (BxT: 91 x 46 cm), Spiegelschrank L2 (BHT: 90 x 68 x 14,5 cm), dreitürig, Hochschrank (BHT: 60 x 182 x 32 cm) mit Wäschekorb-Einbausatz (opt.), Griffe Nr. 850



Grafit

K1 Waschtischunterschrank (BHT: 119,2 x 48,3 x 44,3 cm) mit Keramik-Waschtisch (BxT: 121 x 46 cm), Spiegelement K1 (BxH: 120 x 80 cm), Hochschrank (BHT: 30 x 182 x 32 cm) mit LED-Nischenbeleuchtung (optional), Griffe Nr. 850





**Highlight** Modernes LED-Spiegel-element K1 mit satiniertes Eckenbeleuchtung und Sensorschalter.



Großzügig geformtes Keramikbecken (BHT: 61 x 6,5 x 46 cm).



Beste Lichtverhältnisse durch die formschöne Leuchte L2.



Innovatives Zubehör: Schubladenbox in 4 Größen, europäisches Buchenholz, universell einsetzbar und kombinierbar.



Dark Oak-Dekor\*

K1 Waschtischunterschrank (BHT: 89,2 x 48,3 x 44,3 cm) mit Keramik-Waschtisch (BxT: 91 x 46 cm), Spiegelschrank L5 (BHT: 90 x 68 x 14,5 cm), Midischrank (BHT: 30 x 122 x 32 cm).



LED-Ambientebeleuchtung für Hochschrank mit Nische als optionales Zubehör.

Wählen Sie unter folgenden Waschtisch-Breiten und Dekoren Ihr persönliches Wunschbad aus.

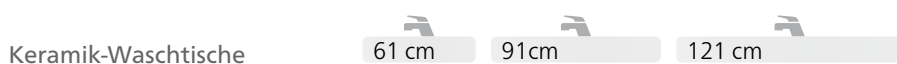

Front- und Korpusdekore



\* Feuchtraumoptimierte Holznachbildung

Im Design passende Badspiegel sind in diesen Breiten erhältlich.

- Spiegelemente**  
60/80/90/120 cm
- Spiegelschränke**  
60/90/120 cm

Alle Spiegelemente und Spiegelschränke von 45 bis 220 cm Breite siehe Seite 61 – 75.



Weiß

K2 Waschtischunterschrank (BHT: 87,9 x 48,9 x 45,3 cm) mit Keramik-Waschtisch (BxT: 94 x 48 cm), Spiegelschrank L2 (BHT: 90 x 68 x 14,5 cm), dreitürig, Doppel-Midischrank (BHT: 60 x 122 x 32 cm), Griffe Nr. 950

# K2

## Design Keramik-Waschtische (wandhängend)

**Das Highlight:** Schränke mit eleganten Aluminiumgriffen (verchromt).  
– Spiegelschrank mit passender LED-Leuchte L2



Grafit

K2 Waschtischunterschrank (BHT: 117,9 x 48,9 x 45,3 cm) mit Keramik-Waschtisch (BxT: 124 x 48 cm), optional: Handtuchhalter am Korpus montiert, Spiegelement M9 mit LED-Sensortechnik (BxH: 120 x 84 cm), Griffe Nr. 950





Berg-Eiche-Dekor\*

K2 Waschtischunterschrank (BHT: 117,9 x 48,9 x 45,3 cm) mit Keramik-Waschtisch (BxT: 124 x 48 cm)  
 Spiegelschrank L2 (BHT: 120 x 68 x 14,5 cm), 3-türig, mit Klapphaken (optional), Doppel-Midischrank (BHT: 60 x 122 x 32 cm)  
 Griffe Nr. 950



Dark Oak-Dekor\*

K2 Waschtischunterschrank (BHT: 57,9 x 48,9 x 45,3 cm) mit Keramik-Waschtisch (BxT: 64 x 48 cm)  
 Spiegelschrank L2 (BHT: 60 x 68 x 14,5 cm), eintürig, Midischrank (BHT: 30 x 122 x 32 cm)  
 Griffe Nr. 950



 Webseite





**Highlight** Schränke mit eleganten Aluminium-Griffen Nr. 950 (verchromt).



Keramikwaschtisch mit vollendeter Beckenform in 94 cm Breite. Auch verfügbar in der Breite 64 cm und 124 cm.



Innovative E-Box Magic mit USB-Anschluss, u. a. zum Aufladen Ihres Smartphones.



Der kleine Helfer am Rande: Handtuchhalter in Griffform, Chrom glänzend, optional bestellbar.





Hell und energiesparend: die im Design abgestimmte Leuchte L2.



PHOENIX Seifenspender und Halter zur perfekten Ergänzung.

Wählen Sie unter folgenden Waschtisch-Breiten und Dekoren Ihr persönliches Wunschbad aus.

Keramik-Waschtische  64 cm  94 cm  124 cm

Front- und Korpusdekore

 Berg-Eiche\*

 Dark Oak\*

 Eiche Maron\*

 Weiß  
Front:  
Weiß Hochglanz  
Korpus:  
Weiß Glanz

 Grafit  
Front:  
Grafit Hochglanz  
Korpus:  
Grafit Glanz

\* Feuchtraumoptimierte Holznachbildung

Im Design passende Badspiegel sind in diesen Breiten erhältlich.

 **Spiegelemente**  
60/90/120 cm

 **Spiegelschränke**  
60/90/120 cm

Alle Spiegelemente und Spiegelschränke von 45 bis 220 cm Breite siehe Seite 61 – 75.

AUF WAND + IN WAND

K 5



Weiß

K5 Waschtischunterschrank (BHT: 87,9 x 57,5 x 50,3 cm) in Weiß mit Keramik-Waschtisch (2 Auszüge) (BxT: 91 x 51,5 cm), Griffe Nr. 100, Spiegelschrank W1 (BxH: 100 x 70 cm), 3-türig, Hochschrank (BHT: 30,7 x 180 x 32 cm) mit Spiegeltür

# K5

## Edle Keramik-Waschtische

- Das Highlight:** Attraktive Kombinationen mit
- Waschtischen mit schmaler Rand-Silhouette
  - Waschtischunterschranke mit zwei Schubladen



Webseite

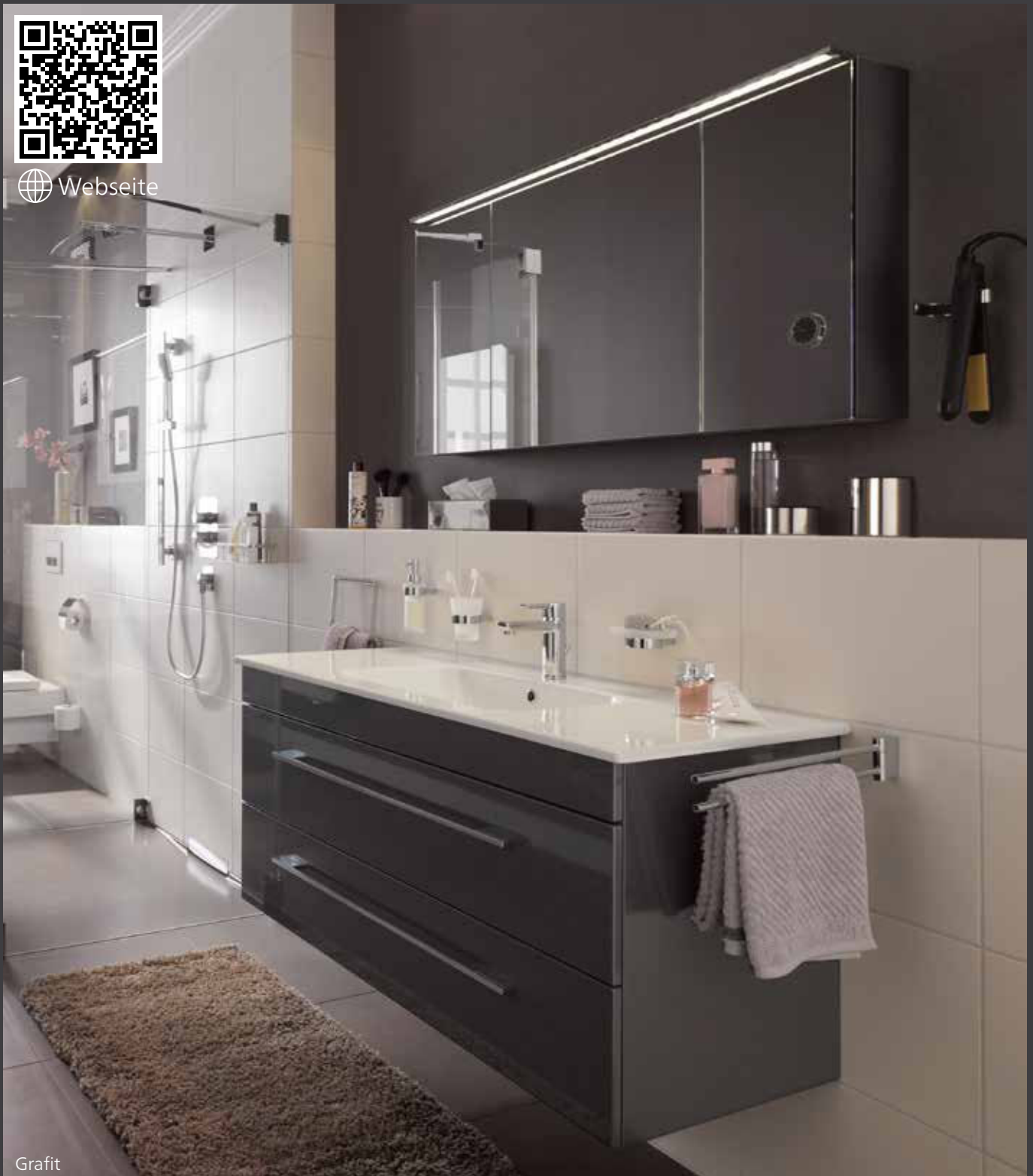

Grafit

K5 Waschtischunterschrank (BHT: 117,9 x 57,5 x 50,3 cm) mit Keramik-Waschtisch (BxT: 121 x 51,5 cm)  
Spiegelschrank L5 (BxH: 120 x 68 cm) mit dimmbarer LED-Leuchte und 3 Türen beidseitig verspiegelt, Griffe Nr.100



K 5



Dark Oak-Dekor\*

K5 Waschtischunterschrank (2 Auszüge) (BHT: 87,9 x 57,5 x 50,3 cm) mit Keramik-Waschtisch (BxT: 91 x 51,5 cm), Spiegelschrank L5 (BHT: 90 x 68 x 14,5 cm), dreitürig, Griffe Nr. 100



Spiegelschrank W1, Breite 102 cm, eingeschlagene Doppelspiegeltüren vermitteln durch die grifflose Push-to-open-Technik eine besondere Eleganz.



Individuelle Lichtsteuerung des umlaufenden LED-Silikonbands beim Spiegelschrank W1 dank eines stufenlosen Dimmers mit Memoryfunktion.







**Highlight** Edle Keramik-Waschtische in drei Breiten verfügbar.



Innovative E-Box Magic mit USB-Anschluss, u. a. zum Aufladen Ihres Smartphones.







LED-Leuchte L5.1 mit stufenloser Temperatureinstellung von 2700 – 6500 Kelvin.



Wählen Sie unter folgenden Waschtisch-Breiten und Dekoren Ihr persönliches Wunschbad aus.



Keramik-Waschtische      71 cm      91 cm      121 cm

Front- und Korpusdekore

-  Berg-Eiche\*  
(Korpus: Berg-Eiche\*)
-  Dark Oak\*  
(Korpus: Dark Oak\*)
-  Eiche Maron\*  
(Korpus: Eiche Maron\*)
-  Weiß Hochglanz  
(Korpus: Weiß Glanz)
-  Grafit Hochglanz  
(Korpus: Grafit Glanz)

\* Feuchtraumoptimierte Holznachbildung

Im Design passende Badspiegel sind in diesen Breiten erhältlich.

-  **Spiegelemente**  
70/90/120 cm
-  **Spiegelschränke**  
70/90/120 cm

Alle Spiegelemente und Spiegelschränke von 45 bis 220 cm Breite siehe Seite 61 – 75.

K 8



Eiche Maron-Dekor\*

K8 Waschtischunterschrank (BHT: 76 x 48,7 x 44,5 cm) mit Keramik-Waschtisch (BxT: 80 x 46 cm)  
Spiegelschrank L8 (BHT: 80 x 70 x 14,5 cm), dreitürig, Hochschrank mit Nische (BHT: 30 x 182 x 32 cm), Griffe Nr. 800

# K8

## Mehr Design ins Bad

**Das Highlight:** Stilvoller Keramik-Doppelwaschtisch.

- Spiegelschrank L5.1 mit stufenloser Lichttemperatureinstellung
- Keramik-Waschtische wandhängend montierbar



 Webseite



Berg-Eiche-Dekor\*

K8 Waschtischunterschrank (BHT: 115,8 x 48,7 x 44,5 cm) mit Keramik-Doppelwaschtisch (BxT: 120 x 46 cm), Spiegelschrank L5.1 (BHT: 120 x 68 x 18 cm), Unterschrank (BHT: 30 x 62 x 32 cm), Griffe Nr. 800



Grafit

K8 Waschtischunterschrank (BHT: 56 x 48,7 x 44,5 cm) mit Keramik-Waschtisch (BxT: 60 x 46 cm), Spiegelement M9 (BxH: 60 x 60 cm), Midischrank (BHT: 30 x 122 x 32 cm), Griffe Nr. 800



Weiß

K8 Waschtischunterschrank (BHT: 56 x 48,7 x 44,5 cm) mit Keramik-Waschtisch (BxT: 60 x 46 cm) Spiegelschrank L8 (BHT: 60 x 70 x 14,5 cm), 1-türig Klapphaken links und rechts, Griffe Nr. 800



Spiegelschrank L8: dimmbare LED-Lichtpaneele und 2 Klapphaken immer inklusive.



Die beiden Schubladen des Waschtischunterschanks bieten großen Stauraum. Die Schubkasteneinsätze aus massivem Buchenholz sind im Zusatzsortiment erhältlich (siehe S. 82), Griffe Nr. 800





**Highlight** Traumpaar! Mit dem Keramik-Doppelwaschtisch macht es doppelt Spaß!

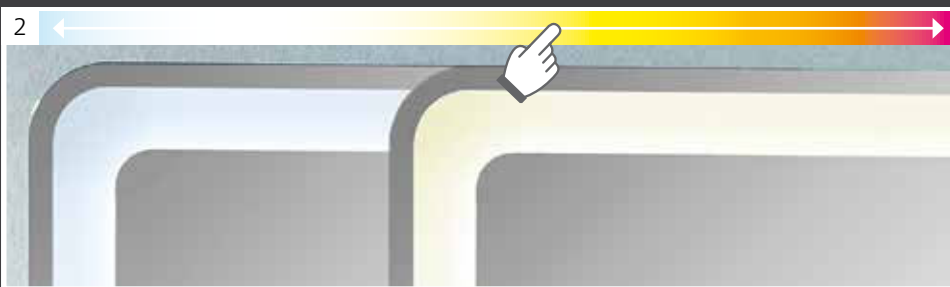

Spiegelement M9 optional mit stufenloser Lichttemperatureinstellung von 2700 – 6500 K (Tageslichtweiß, Neutralweiß, Warmweiß) und 3 Helligkeitsstufen über Sensortaste einstellbar.



Innovative E-Box Magic mit USB-Anschluss, u. a. zum Aufladen Ihres Smartphones sowie einer spritzwassergeschützten Außensteckdose.



Der standardmäßig rechts und links am Spiegelschrank L8 eingebaute Haken ist eine praktisch-kreative Lösung für ein Plus an Stauraum.

Wählen Sie unter folgenden Waschtisch-Breiten und Dekoren Ihr persönliches Wunschbad aus.

Keramik-Waschtische 60 cm 80 cm

Keramik-Doppelwaschtisch 120 cm

Front- und Korpusdekore

- Berg-Eiche\*  
(Korpus: Berg-Eiche\*)
- Dark Oak\*  
(Korpus: Dark Oak\*)
- Eiche Maron\*  
(Korpus: Eiche Maron\*)
- Weiß Hochglanz  
(Korpus: Weiß Glanz)
- Grafit Hochglanz  
(Korpus: Grafit Glanz)

\* Feuchtraumoptimierte Holznachbildung

Im Design passende Badspiegel sind in diesen Breiten erhältlich.

- Spiegelemente**  
55/60/80/120 cm
- Spiegelschränke**  
60/80/120 cm

Alle Spiegelemente und Spiegelschränke von 45 bis 220 cm Breite siehe Seite 61 – 75.



Webseite



Weiß

M9 Waschtischunterschrank (BHT: 119,5 x 48 x 48,9 cm) mit beleuchtetem Mineralguss-Waschtisch (BxT: 127,5 x 53,5 cm)  
Spiegelement M9 mit LED-Sensortechnik (BxT: 120 x 84 cm), Vitrinenschrank und LED-Beleuchtung (BHT: 30 x 152 x 32 cm)  
Griffe Nr. 900

# M9

## Im besten Licht

**Das Highlight:** Mineralguss-Doppelwaschtisch (aufliegend) mit Clou-System (siehe S. 82), (optional mit LED-Beleuchtung).

– Spiegelement und Spiegelschrank M9 mit umlaufender LED-Beleuchtung (siehe S. 74)



Berg-Eiche-Dekor\*

M9 Waschtischunterschrank (BHT: 119,5 x 48 x 48,9 cm) mit beleuchtetem Mineralguss-Waschtisch (BxT: 127,5 x 53,5 cm)  
Spiegelschrank L8 (BHT: 120 x 70 x 14,5 cm), zweitürig, Griffe Nr. 900



Dark Oak-Dekor\*

M9 Waschtischunterschrank (BHT: 119,2 x 48 x 48,9 cm) mit beleuchtetem Mineralguss-Waschtisch (BxT: 127,5 x 53,5 cm)  
Spiegelement M9 (BxH: 120 x 84 cm)  
Midischrank (BHT: 30 x 122 x 32 cm), Griffe Nr. 900



Spiegelement M9 mit Alu-Profil in 3,6 cm Stärke. Die umlaufende LED-Beleuchtung mit optionaler Lichttemperatur-einstellung sorgt für stimmungsvolles Licht.

M 9



Weiß

M9 Waschtischunterschrank (BHT: 89,2 x 48 x 48,9 cm) mit beleuchtetem Mineralguss-Waschtisch (BxT: 97,5 x 53,5 cm)  
Spiegelschrank M9 (BHT: 80 x 73,5 x 16 cm)  
Midischrank (BHT: 30 x 122 x 32 cm), Griffe Nr. 900



Berg-Eiche-Dekor\*

Spiegelschrank M9 (BHT: 120 x 73,5 x 16 cm), die LED-Beleuchtung ist elegant in die Tür integriert.





**Highlight** Waschtische mit optionaler LED-Ambientebeleuchtung um das Becken (inkl. Clou-System, siehe S. 82)



Die optionale Beckenbeleuchtung ist mit einem batteriebetriebenen Bewegungsmelder steuerbar (Laufzeit ca. 30 Sek.)



Alternativ ist der Bewegungsmelder mit LED-Treiber für den Festanschluss 230 V einsetzbar. Das Gerät kann unsichtbar im Möbel verbaut werden, die elektromagnetischen Wellen gehen durch den Korpus hindurch (Laufzeit bis 20 Min.)

Wählen Sie unter folgenden Waschtisch-Breiten und Dekoren Ihr persönliches Wunschbad aus.

Mineralguss-Waschtische 67,5 cm 97,5 cm 127,5 cm

Mineralguss-Doppelwaschtisch 127,5 cm

**Front- und Korpusdekore**

- Berg-Eiche\***  
(Korpus: Berg-Eiche\*)
- Dark Oak\***  
(Korpus: Dark Oak\*)
- Eiche Maron\***  
(Korpus: Eiche Maron\*)
- Weiß Hochglanz**  
(Korpus: Weiß Glanz)
- Grafit Hochglanz**  
(Korpus: Grafit Glanz)

\* Feuchtraumoptimierte Holznachbildung

Im Design passende Badspiegel sind in diesen Breiten erhältlich.

- Spiegelemente**  
60/70/80/90/100/120 cm
- Spiegelschränke**  
80 cm / 120 cm

Alle Spiegelemente und Spiegelschränke von 45 bis 220 cm Breite siehe Seite 61 – 75.

## PROGRAMM K3 GÄSTEBAD

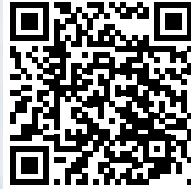

Webseite



Weiß

K3 Gästebad Waschtischunterschrank mit Keramikbecken, in rechter Ausführung.



Keramikbecken in linker Ausführung.



Eiche Maron-Dekor\*

K3 Gästebad Waschtischunterschrank mit Keramikbecken, in linker Ausführung.

K3 Gästebad Waschtischunterschrank (BHT: 44 x 60 x 24,3 cm) links mit Keramikbecken rechts (BHT: 45,5 x 10,5 x 32 cm), Spiegelement K3 Gästebad mit umlaufender LED-Beleuchtung (BxH: 45 x 73 cm), Midischrank (BHT: 30 x 122 x 32 cm), Griffe Nr. 250

Wählen Sie unter folgenden Beckenbreiten und Dekoren Ihr persönliches Wunschbad aus.

Keramikbecken (rechts/links) 45,5 cm 45,5 cm

Front- und Korpusdekore

- Berg-Eiche\*  
(Korpus: Berg-Eiche\*)
- Dark Oak\*  
(Korpus: Dark Oak\*)
- Eiche Maron\*  
(Korpus: Eiche Maron\*)
- Weiß Hochglanz  
(Korpus: Weiß Glanz)
- Grafit Hochglanz  
(Korpus: Grafit Glanz)

Im Design passender Badspiegel ist in dieser Breite erhältlich.

Spiegelement  
45 cm

# GÄSTEBAD

## PROGRAMM K8 GÄSTEBAD

### Die Visitenkarte Ihres Hauses

Kleine Waschtische,  
dazu passende Waschtischunterschränke,  
Spiegelemente und Spiegelschränke.  
Rollen-Handtuchhalter universal montierbar.



Berg-Eiche-Dekor\*

K8 Gästebad Waschtischunterschrank (BHT: 55 x 60 x 29,5 cm), 1 Tür, mit Keramik-Waschtisch (BxT: 60 x 30 cm) und beleuchteter Glasablage, Spiegelement K1 (BxH 60 x 80 cm), Hängeschrank (BHT: 30 x 70 x 22 cm), Unterschrank (BHT: 30 x 62 x 32 cm), Griffe Nr. 300 chrom



Grafit

K8 Gästebad Waschtischunterschrank (BHT: 55 x 60 x 29,5 cm), 1 Tür, mit Keramik-Waschtisch (BxT: 60 x 30 cm) und beleuchteter Glasablage, Spiegelement Rund Ø 60 cm, Rahmen schwarz, Handtuchhalter hochkant Edelstahl, gebürstet 45 x 10 cm, Griff Nr. 900



LED-Spiegelement K8 Gästebad mit satiniertes Eckenbeleuchtung.



Formschöner Keramik-Waschtisch.



K8 Gästebad Waschtischunterschrank mit beleuchtetem Glaseinlegeboden mittels LED-Spot (durch Bewegungsmelder inkl. Batteriebox).

Wählen Sie unter folgenden Waschtisch-Breiten und Dekoren Ihr persönliches Wunschbad aus.

Keramik-Waschtisch



Front- und Korpusdekore



Berg-Eiche\*  
(Korpus:  
Berg-Eiche\*)



Dark Oak\*  
(Korpus:  
Dark Oak\*)



Eiche Maron\*  
(Korpus:  
Eiche Maron\*)



Weiß Hochglanz  
(Korpus: Weiß  
Glanz)



Grafit Hochglanz  
(Korpus: Grafit  
Glanz)

\* Feuchtraumoptimierte Holznachbildung

Im Design passender Badspiegel ist in dieser Breite erhältlich.



Spiegelemente  
55 cm / 60 cm



## PROGRAMM Q4 FIT GÄSTEBAD – AUCH TIEFENREDUZIERT ERHÄLTICH



Grafit

Q4 FIT Waschtischunterschrank (BHT: 60 x 48 x 36,1 cm), Q4 FIT Waschtischplatte Grafit 60 cm, tiefenreduziert ca. 39 cm, elegantes rundes Keramik-Aufsatzbecken ø 35 cm (auch in Schwarz matt erhältlich), Spiegelement Rund ø 60 cm, umlaufende LED-Beleuchtung, Griffe Nr. 100



Tiefenreduzierter Korpus mit großem Stauraum, Tiefe nur ca. 36 cm, 2 Türen mit gedämpften Anschlägen.



PHOENIX Seifenspender + Halter, hochwertige Metallausführung in Chrom Glanz oder Schwarz matt erhältlich.

Wählen Sie unter folgenden Beckenbreiten und Dekoren Ihr persönliches Wunschbad aus.

Keramikbecken rund (rechts/links) Ø 35 cm Ø 35 cm

Front- und Korpusdekore

Berg-Eiche\* (Korpus: Berg-Eiche\*) 
 Dark Oak\* (Korpus: Dark Oak\*) 
 Eiche Maron\* (Korpus: Eiche Maron\*) 
 Weiß Hochglanz (Korpus: Weiß Glanz) 
 Grafit Hochglanz (Korpus: Grafit Glanz)

\* Feuchtraumoptimierte Holznachbildung

Im Design passender Badspiegel ist in dieser Breite erhältlich.

Spiegelement 60 cm

# GÄSTEBAD-IDEEN KLEINER RAUM – GROSSE VIELFALT

In fast allen Lanzet Programmen finden sich geeignete Gästebad-Möbel in 60 cm Breite.



Mit einer Beckenbeleuchtung zeigen Sie Exklusivität – auch im Gästebad.



Berg-Eiche-Dekor\*

K1 Waschtischunterschrank (BHT: 59,5 x 48,5 x 44,5 cm) mit Keramik-Waschtisch (BxT: 61 x 46 cm), Spiegelement K1 (BxH: 60 x 80 cm), Unterschrank (BHT: 30 x 62 x 32 cm)



Dark Oak-Dekor\*

K2 Waschtischunterschrank (BHT: 58 x 49 x 45,5 cm) mit Keramik-Waschtisch (BxT: 64 x 48 cm) Spiegelschrank L2 (BxH: 60 x 68 cm) Midischrank (BHT: 30 x 122 x 32 cm)



Grafit

K8 Waschtischunterschrank (BHT: 56 x 49 x 44,5 cm) mit Keramik-Waschtisch (BxT: 60 x 46 cm), Spiegelement M9 (BxH: 60 x 60 cm), Midischrank (BHT: 30 x 122 x 32 cm)



Dark Oak-Dekor\*

Midischrank (BHT: 30 x 121,6 x 32,5 cm)  
1 Tür, 3 Glaseinlegeböden, Griffe Nr. 950



Weiß

Midischrank (BHT: 30 x 121,6 x 32,5 cm), 1 Tür, 2 Glaseinlegeböden, 2 Schubladen mit Einzugsdämpfung, Griffe Nr. 900



Eiche Maron-Dekor\*

Doppel-Midischrank (BHT: 60 x 121,6 x 32,5 cm) 2 Türen, 2 Glaseinlegeböden, 2 Schubladen mit Einzugsdämpfung, Griffe Nr. 850



Schwarz matt

Q4 W-FIT Doppel-Midischrank (BHT: 60 x 120 x 31,8 cm), Frontdekor Schwarz matt mit seitlicher Wangen-Aufdoppelung in Schwarz matt, 2 Türen, Korpus silber, 3 Glasböden, Griffe Q4 slim



Dark Oak-Dekor\*

Midischrank Classico mit Mineralguss-Abdeckplatte weiß (auch in Grau metallic erhältlich)



# SCHRÄNKE

## passend zu allen Badmöbel-Programmen

- Dekore und Griffe frei wählbar (siehe S. 87)
- Schrank mit eingebautem Wäschekorb (optional)
- Hochschrank mit Nischenbeleuchtung
- Hochschrank mit Spiegeltür
- Hochschrank mit beleuchteter Vitrine
- Unterschrank mit Koffertür
- Midischränke.
- Midischränke mit seitl. Wangen-Aufdopplung
- Schubladen mit Einzugsdämpfung
- Glaseinlegeböden
- Türanschlag links oder rechts wählbar
- offene Unterschränke breitenvariabel – mm genau



Weiß

Hochschrank mit Spiegeltür



Grafit

Nischenhochschrank mit LED-Panel (optional)

HOCHSCHRÄNKE



Eiche Maron-Dekor\*

Hochschrank (BHT: 30 x 181,6 x 32,5 cm)  
2 x Türen, 4 x Glaseinlegeböden, Griffe Nr. 250



Grafit

Hochschrank mit Nische (BHT: 30 x 181,6 x 32,5 cm),  
Nischenbeleuchtung optional, 2 x Türen, 3 x Glaseinlegeböden, 1 x Schublade mit Einzugsdämpfung, Griffe Nr. 800

VITRINENSCHRÄNKE



Weiß

Hochschrank mit beleuchteter Vitrine (BHT: 30 x 151,3 x 32 cm)  
1 x Tür, 2 x Glaseinlegeböden, Griffe Nr. 800



Dark Oak-Dekor\*

Erleben Sie Ihre eigene Wellness-Oase mit Ihrer Lieblings-Deko im beleuchteten Vitrinenschrank, Griffe Nr. 250

## REGAL FÜR HOCHSCHRÄNKE ODER AN DER WAND



Berg-Eiche-Dekor\*

Regal (BHT: 30 x 180 x 16,5 cm), 6 feste Regalböden, Tiefe 150 mm, für Montage an der Wand oder seitlich am Hochschrank (Befestigung für beide Montagevarianten enthalten)

## KOFFERSCHRANK



Weiß

Organisieren Sie Ihre Badutensilien im Kofferschrank – stets mit einem Handgriff alles erreichbar. Kofferschrank mit Relingfächern in der Tür für eine kipp sichere Aufbewahrung von Flacons, Tuben und anderen Gefäßen, Breite ca. 40 cm (geöffnete Tür ca. 54 cm), Anschlag links.

## DOPPEL-HOCHSCHRÄNKE



Berg-Eiche-Dekor\*

Doppel-Hochschrank optional mit Wäschekorb-Einbausatz (BHT: 60 x 181,6 x 32,5 cm), 4 x Türen, 4 x Glaseinlegeböden, Griffe Nr. 850



Dark Oak-Dekor\*

Wäschekorb-Einbausatz für Midi- und Hochschränke, Breite 60 cm, mit Auszug, Korb herausnehmbar, belastbar bis 10 kg, Volumen 40 Liter, Griffe Nr. 751



Q4 W-FIT MIDISCHRANK



**NEU**

Verde matt / Berg-Eiche-Dekor\*

Q4 W-FIT Midischrank 30 cm breit mit innenliegender Front und Aufdopplung mittels seitlicher Wangen und einer Abdeckplatte, 3 Glaseinlegeböden.



**NEU**

Verde matt

Q4 W-FIT Midischrank 30 cm breit mit innenliegender Front und Aufdopplung mittels seitlicher Wangen und einer Abdeckplatte, 3 Glaseinlegeböden.



Weiß matt / Eiche-Maron-Dekor\*

Q4 W-FIT Midischrank 60 cm breit mit innenliegender Front und Aufdopplung mittels seitlicher Wangen und einer Abdeckplatte, 3 Glaseinlegeböden.

Q4 W-FIT MIDISCHRANK



**NEU**

Schwarz matt

Q4 W-FIT Midischrank mit 2 Türen (BHT: 60 x 120 x 31,8 cm), Korpus silber, 3 Einlegeböden, Seitenwangen und Abdeckplatte, Griffe Q4 Slim in Schwarz matt

MIDISCHRANK



Grafit

Midischrank mit 3 Glaseinlegeböden und hochwertiger Abdeckplatte in Mineralguss weiß oder grau-metallic.



Weiß

## UNTERSCHRANK MIT KOFFERTÜR



Q4 FIT Unterschrank mit Koffertür und Relingleisten. Das offene Regal dient als Ablage und Handtuchhalter. Relingleisten in schwarz und Chrom erhältlich.

## OFFENE UNTERSCHRÄNKE MM-GENAU

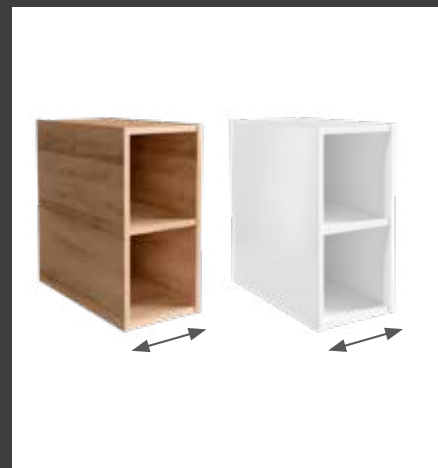

Unterschrank breitenvariabel (16 – 60 cm), 1 Einlegeboden (variabel), (BHT: 16 – 60 x 48 x 47 cm).

## HÄNGESCHRANK



Hängeschrank (BHT: 30 x 69,6 x 22,5 cm)  
1 Tür, 1 Glaseinlegeboden.

## UNTERSCHRÄNKE



Unterschrank (BHT: 30 x 61,6 x 32,5 cm)  
1 Tür, 1 Glaseinlegeboden,  
1 Schublade mit Einzugsdämpfung.



Unterschrank (BHT: 30 x 61,6 x 32,5 cm)  
1 Tür, 1 Glaseinlegeboden.

## DOPPEL-MIDISCHRÄNKE



WeiB  
Doppel-Midischrank (BHT: 60 x 121,6 x 32,5 cm) 2 Türen,  
2 Glaseinlegeböden, 2 Schubladen mit Einzugsdämpfung,  
Griffe Nr. 950

## NISCHEN-PANEEL



Beleuchtetes Nischen-Paneel für Hochschränke – das besondere Highlight im Bad.

## HOCHSCHRÄNKE

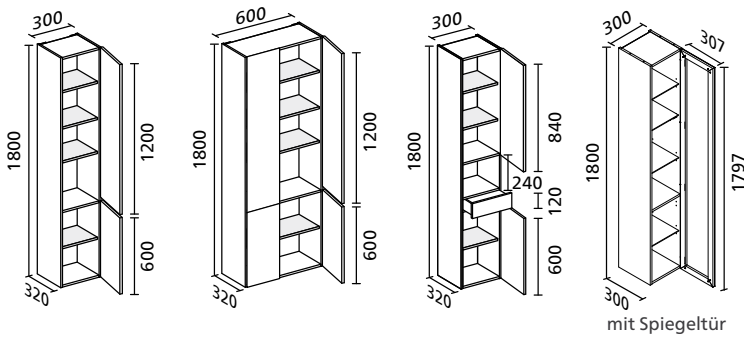

## VITRINENSCHRANK

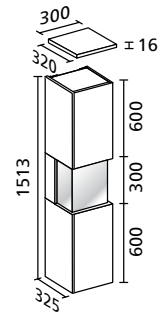

mit Spiegeltür

## REGAL

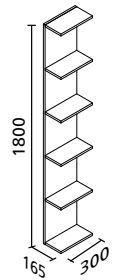

## MIDISCHRÄNKE

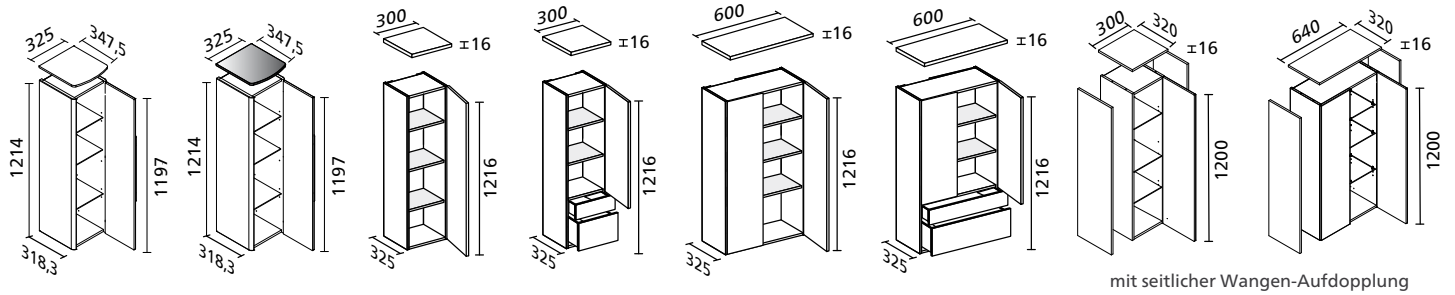

mit seitlicher Wangen-Aufdopplung

## UNTERSCHRÄNKE

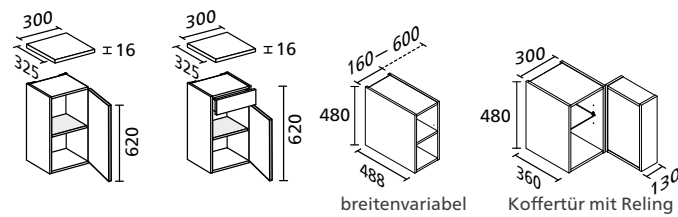

breitenvariabel

Koffertür mit Reling

## HÄNGESCHRÄNKE

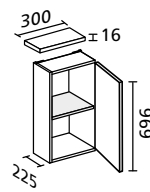

## KOFFERSCHRANK

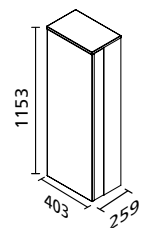

Grifflos, Griffmulde in der Tür

Alle Schränke sind mit Anschlag links und rechts erhältlich.

Wählen Sie unter folgenden Dekoren und Griffen Ihre Ergänzungsschränke aus.

Es sind Standard-Griffpositionen definiert, die gegebenenfalls variiert werden können.

ca. Maße in mm

### Bügelgriffe



Griff-Nr. 100

Griff-Nr. 250

Griff-Nr. 751

Griff-Nr. 950

Griff Classico

Griff Phoenix

Griff Impulso

### Griffleisten



Griff-Nr. 300

Griff-Nr. 800

Griff-Nr. 850

Griff-Nr. 900

Griff LZ150

Griff Q4 slim, Weiß matt



Q4 slim, Schwarz matt



Q4 slim, Goldbronze

### Front- und Korpusdekore

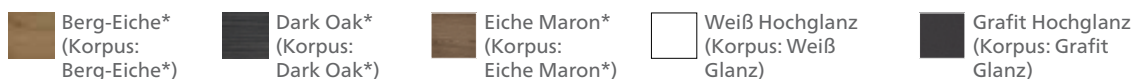

### NEU Front- und Wangendekore bei Q4 W-FIT

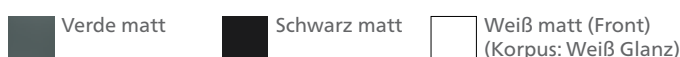

# SPIEGELELEMENTE

passend zum Badmöbel-Programm und frei kombinierbar

**Das Highlight:** Design abgestimmt zu den einzelnen Bad-Programmen.

- millimetergenau planbares, variables LED-Spiegelement
- in verschiedenen Breiten und Höhen erhältlich
- energiesparende Leuchtmittel
- fast überall austauschbare LED-Beleuchtung
- optional mit Lichttemperatureinstellung (siehe S. 66)





BREITE IN CM  
600 - 2200

**NEU**



LED

**SPIEGELELEMENT variabel** 2 LED-Leuchtstreifen vertikal

Spiegelement ist stufenlos dimmbar mit Sensorschalter.

Spiegelemente variabel mit LED-Beleuchtung – **vertikal** – breitenvariabel 600 – 2.200 mm, Höhe 680 mm.

Die Position des Sensorschalters kann links, mittig oder rechts unten gewählt werden.

Sie können die Position der vertikalen LED-Beleuchtung mit X, Y, und die Gesamtbreite Z angeben.

Farbtemperatur neutralweiß

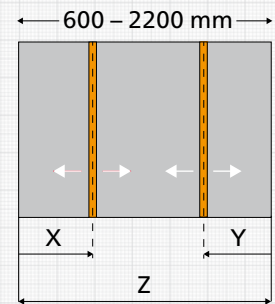

BREITE IN CM  
600 - 2200

**NEU**



LED

**SPIEGELELEMENT variabel** LED-Leuchtstreifen horizontal

Spiegelement ist stufenlos dimmbar mit Sensorschalter.

Spiegelemente variabel mit LED-Beleuchtung – **horizontal** – breitenvariabel 600 – 2.200 mm, Höhe 680 mm.

Die Position des Sensorschalters kann links, mittig oder rechts unten gewählt werden.

Sie können die Gesamtbreite Z angeben.

Farbtemperatur neutralweiß

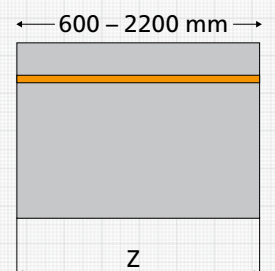

# SPIEGELELEMENTE

BREITE IN CM  
100 / 140

SPIEGELELEMENTE



**CLASSICO**  **LED**

LED-Spiegelelement Classico, stufenlos dimmbar mit Sensorschalter (BxT: 140 x 84 cm).

BREITE IN CM  
60



**RUND**  **LED**

Spiegelelement Rund (Ø 60 cm, Ø 80 cm), umlaufende LED-Beleuchtung, ideal für das Gästebad, auch mit schwarzem Rahmen erhältlich.

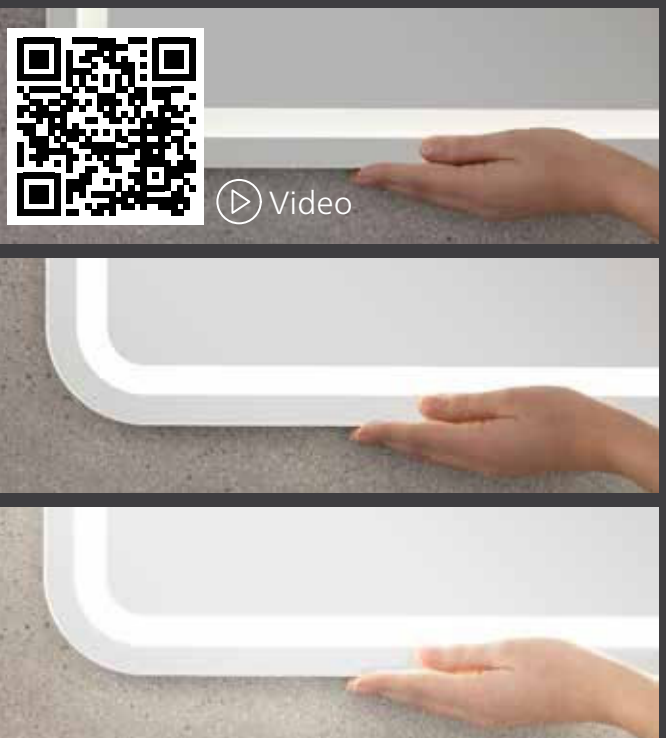

LED-Spiegelelement Classico, stufenlos dimmbar durch unsichtbaren Sensorschalter.

BREITE IN CM  
60 / 80 / 90 / 120

BREITE IN CM  
45



K1  LED

Spiegelement K1 (Höhe 80 cm), satinierte LED-Eckenbeleuchtung, 4250 Kelvin, mit Sensorschalter (berührungslos), Spiegel ist quer und hochkant verwendbar.



K3  LED

Spiegelement K3 (Höhe 73 cm), indirekte, umlaufende LED-Beleuchtung, 4250 Kelvin, ohne Schalter, ideal für das Gästebad.

BREITE IN CM  
60 / 70 / 80 / 90 / 100 / 120 / 138

BREITE IN CM  
60 / 70 / 80 / 90 / 100 / 120 / 138



M9  LED

Spiegelement M9 (Höhen 60, 70, 84 cm), indirekte, umlaufende LED-Beleuchtung, 4250 Kelvin, mit Sensor (berührungslos), optional: 3 Helligkeitsstufen über Sensortaste einstellbar, stufenlose Lichttemperatureinstellung von 2700 – 6500 Kelvin.

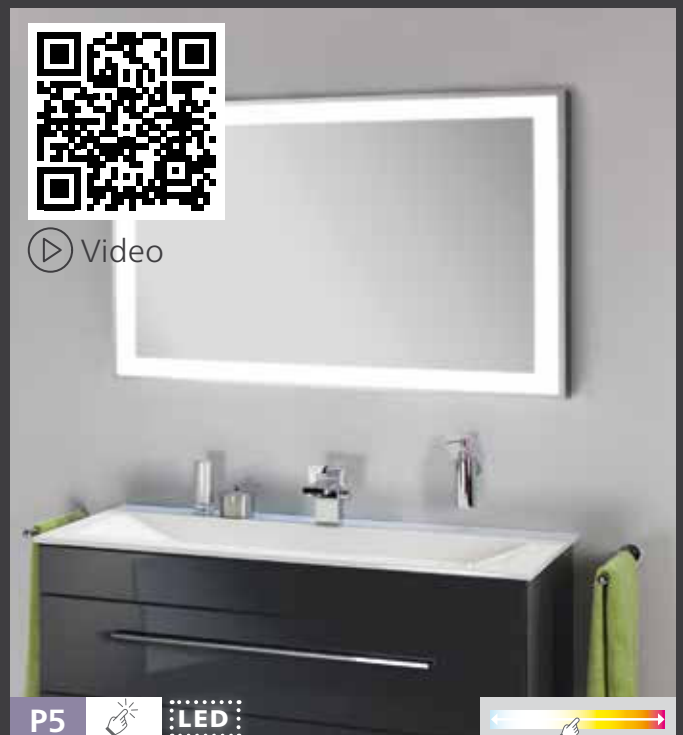

P5  LED

Spiegelement P5 (Höhen 60, 70, 84 cm), indirekte, umlaufende LED-Beleuchtung, 4250 Kelvin, mit Sensor (berührungslos), optional: 3 Helligkeitsstufen über Sensortaste einstellbar, stufenlose Lichttemperatureinstellung von 2700 – 6500 Kelvin.

# SPIEGELELEMENTE

BREITE IN CM  
55

BREITE IN CM  
50 / 100



**K8**  **LED**

Spiegelement K8 (Höhe 80,5 cm), satinierte LED-Eckenbeleuchtung, 4250 Kelvin, mit Sensorschalter (berührunglos).



**ALU Schwarz**  **LED**

Spiegelement Alu schwarz (Höhe 100 cm) mit LED-Beleuchtung, 4000 Kelvin, Rahmen Aluminium schwarz, dimmbar mit Sensorschalter, Memory-Funktion, quer und hochkant einsetzbar.

BREITE IN CM  
60 / 80 / 90 / 100 / 120 / 138

BREITE IN CM  
68 / 80 / 100 / 120



**P5/M9**  **LED**

LED Spiegelemente P5 und M9 mit Alu-Rahmen in 3,6 cm Tiefe mit Sensorschalter.

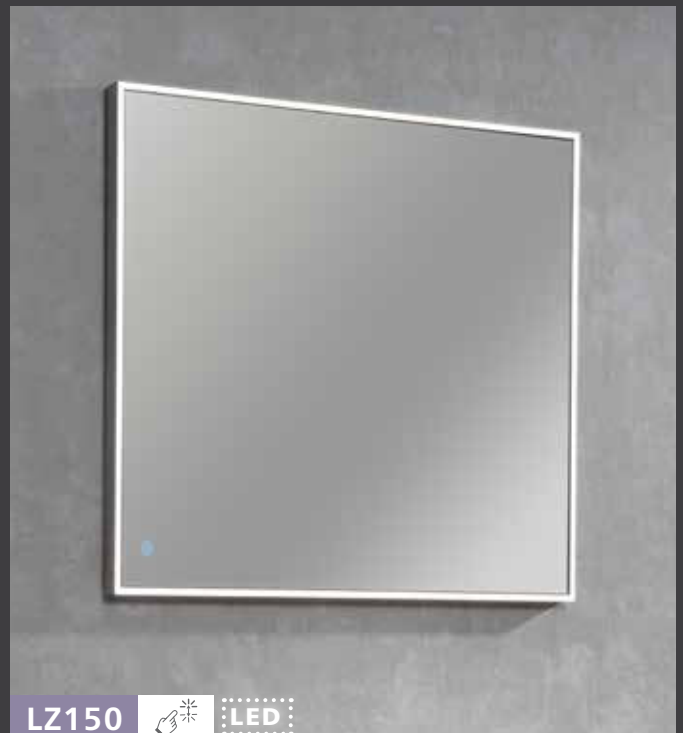

**LZ150**  **LED**

Spiegelement LZ150 (Höhe 68 cm), Aluminium-Rahmen, dimmbar mit Sensorschalter.





LED-Beleuchtung zum Ein-/Aus-switchen



LED-Beleuchtung zum Ein-/Aus-switchen und Dimmen



LED-Beleuchtung mit stufenlos einstellbarer Lichttemperatur

### Perfekt im Design. Führend in der Technik.

- in verschiedenen Breiten und Höhen erhältlich
- Design abgestimmt zu den einzelnen Bad-Programmen
- LED-Beleuchtung oft austauschbar
- optional mit Lichttemperatureinstellung bei M9 und P5



**Spiegelement variabel**  
LED-Leuchte: 4200 Kelvin  
Breite in cm: 60 – 220  
Höhe in cm: 68  
LED-Beleuchtung vertikal oder horizontal auswählbar (siehe S. 62)



**CLASSICO**  
LED-Leuchte: 4000 Kelvin  
Dimmbar mit Memoryfunktion  
Breite in cm: 100/140  
Höhe in cm: 70/84



**ALU schwarz**  
LED-Leuchte: 4000 Kelvin  
Dimmbar mit Memoryfunktion, B x H: 50 x 100 cm, Hochkant und quer einsetzbar



**RUND**  
LED-Leuchte: 4000 Kelvin  
Durchmesser in cm: 60/80  
mit Sensorschalter, Rahmen schwarz



**RUND**  
LED-Leuchte: 4250 Kelvin  
Durchmesser in cm: 60  
(ohne Schalter)



**K1**  
LED-Leuchte: 4250 Kelvin  
Breite in cm: 60/80/90/120



**K3 Gästebad**  
LED-Leuchte: 4250 Kelvin  
Breite in cm: 45  
(ohne Schalter)



**K8 Gästebad**  
LED-Leuchte: 4250 Kelvin  
Breite in cm: 55



**LZ150**  
LED-Leuchte: 4000 Kelvin  
Dimmbar  
Breite in cm: 68/80/100/120



**M9**  
LED-Leuchte: 4250 Kelvin  
Breite in cm: 60/70/80/90/100/120/138



**P5**  
LED-Leuchte: 4250 Kelvin  
Breite in cm: 60/70/80/90/100/120/138

### Verstellbare Lichttemperatur



**Für M9 optional erhältlich:**  
Stufenlose Lichttemperatureinstellung von 2700 – 6500 Kelvin



**Für P5 optional erhältlich:**  
Stufenlose Lichttemperatureinstellung von 2700 – 6500 Kelvin



# SPIEGELSCHRÄNKE

Das Stauraum-Plus im perfekten Design und moderner Technik

**Das Highlight:** Design abgestimmt zu den einzelnen Bad-Programmen.

- Classico Spiegelschrank mit asymmetrischem LED-Panel
- Spiegelschrank W1 kann auf und in die Wand verbaut werden (siehe S. 71)
- in verschiedenen Breiten und Höhen (ab 60 cm) erhältlich
- Türen beidseitig verspiegelt (außer M9)
- energiesparende Leuchtmittel und fast überall austauschbare LED-Beleuchtung
- kombinierbare Leuchten und optionale Ambientebeleuchtung oder Lichttemperatureinstellung (siehe S. 70)
- auch ohne Elektronik und Beleuchtung erhältlich
- Griffe Aluminium verchromt optional erhältlich





BREITE IN CM  
100 / 140

## CLASSICO

### Spiegelschrank

- LED-Leuchtpaneel
- 3 bzw. 2 Türen beidseitig verspiegelt
- je 2 Glaseinlegeböden
- Zwischenregal mit 2 Holzablageböden (bei 140 cm)
- 1x bzw. 2x E-Box Magic



Spiegelschrank weiß 100 cm, rechts



Spiegelschrank weiß 100 cm, links



Spiegelschrank grafit 140 cm und Zwischenregal

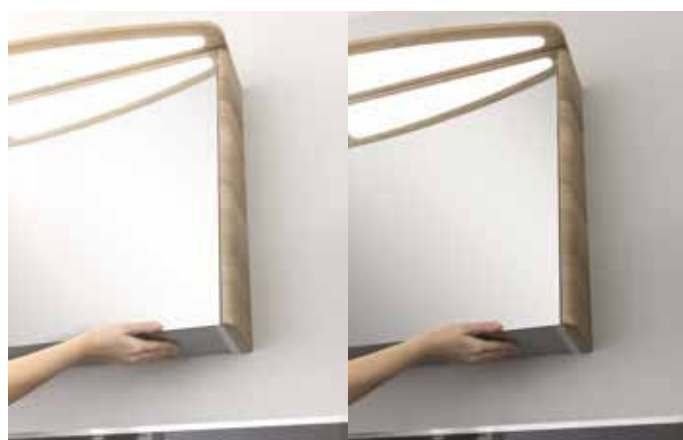

Stufenlos dimmbar durch unsichtbaren Sensorschalter



E-Box Magic mit USB-Stecker und spritzwassergeschützter Außensteckdose

\* Feuchtraumoptimierte Holznachbildung



Berg-Eiche Dekor\*

Spiegelschrank CLASSICO 140 cm breit mit Zwischenregal



BREITE IN CM  
60 / 70 / 80 / 90 / 100 / 120



LO

## SPIEGELSCHRANK LO

### Ohne Elektronik und Beleuchtung

- für mehr nutzbare Spiegelfläche an der Wand
- Türen beidseitig verspiegelt
- kombinierbar mit den Leuchten L2, L5, L5.1 (Leuchte mit Lichttemperatureinstellung), SIDEWING
- 1, 2 oder 3 Spiegeltüren (breitenabhängig)
- Korpusdekor auswählbar
- großer Stauraum
- Glaseinlegeböden

### Mögliche Korpusdekore für Spiegelschränke

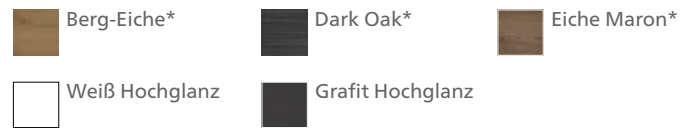

## LEUCHTENÜBERSICHT



LED-Beleuchtung zum Ein-/Ausschalten



LED-Beleuchtung zum Ein-/Ausschalten und Dimmen



LED-Beleuchtung mit stufenlos einstellbarer Lichttemperatur



**Leuchte L2**  
LED-Leuchte, 5700 Kelvin



**Leuchte L4**  
LED-Leuchte, 4200 Kelvin



**Leuchte L8**  
LED-Paneelleuchte, 4000 Kelvin



**Leuchte L5**  
LED-Leuchte, 5700 Kelvin



**Leuchte L5.1**  
LED-Leuchte, stufenlose Lichttemperatureinstellung von 2700 – 6500 Kelvin

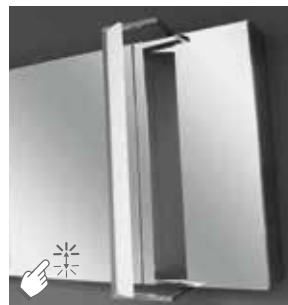

**SIDEWING**  
LED-Leuchte, 4000 Kelvin

### SIDEWING – verstellb. Lichtquelle

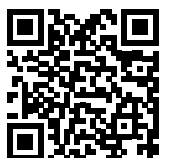

\* Feuchtraumoptimierte Holznachbildung



BREITE  
IN CM  
100

## SPIEGELSCHRANK W1



Das Multitalent – Spiegelschrank W1 kann auf und in die Wand verbaut werden.

Der Korpus ist aus pulverbeschichtetem MDF-Material hergestellt und damit gegen Feuchtigkeit perfekt geschützt. Eingeschlagene Doppelspiegeltüren vermitteln durch die grifflose Push-to-open-Technik eine besondere Eleganz.

So kann der Spiegelschrank klassisch auf der Wand, aber auch als Einbauspiegelschrank optimal verwendet werden. Ein umlaufendes, stufenlos dimmbares LED-Band sorgt für ausreichend Licht oder die entspannende Ambientebeleuchtung.



Ein umlaufendes LED-Silikonband beleuchtet den Spiegelschrank W1. Optimale Lichtsteuerung des umlaufenden LED-Silikonbands dank eines stufenlosen Dimmers mit Memoryfunktion. (E-Box mit 2 Steckdosen). 



Sorgen Sie für ein stimmungsvolles Ambiente. Die LED-Beleuchtung kann stufenlos gedimmt werden und hat eine Memoryfunktion für die Lichteinstellung. 



W1 auf der Wand verbaut



W1 in der Wand verbaut



Korpus in Weiß und Schwarz erhältlich

BREITE IN CM  
100 / 140

BREITE IN CM  
100



**CLASSICO** **LED**

Spiegelschrank Classico in Dekor Berg-Eiche, 140 cm mit 2 Doppelspiegeltüren, LED-Panel und Zwischenregal, mit 2 Elektro-Boxen Magic.



**In der Wand**



**Auf der Wand**

**W1** **LED**

Spiegelschrank W1 – auf und in die Wand verwendbar, umlaufendes LED-Silikonband, dimmbare LED-Beleuchtung, 3 Türen beidseitig verspiegelt, E-Box mit 2 Steckdosen, stufenloser Dimmer und Memoryfunktion, Korpus pulverbeschichtet weiß oder schwarz, Korpushöhe 70 cm.

BREITE IN CM  
60 / 70 / 80 / 90 / 100 / 120



**L2** **LED**

Spiegelschrank – Leuchte L2 LED-Beleuchtung, Spiegelschränke ab einer Breite von 100 cm werden mit zwei Leuchten ausgestattet, Türen beidseitig verspiegelt, E-Box Magic, Korpushöhe 68 cm.



Die optionale Ambientebeleuchtung unter dem Spiegelschrank ist für viele Spiegelschranktypen einsetzbar.

BREITE IN CM  
60 / 70 / 80 / 90 / 100 / 120

BREITE IN CM  
60 / 70 / 80 / 90 / 100 / 120



Spiegelschrank – Leuchte L4  
dimmbare LED-Beleuchtung, runde Formgebung,  
Türen beidseitig verspiegelt, E-Box Magic,  
Gesamthöhe 70,5 cm.



Spiegelschrank – Leuchte L5  
dimmbare LED-Beleuchtung durch verdeckten Sensorschalter,  
Türen beidseitig verspiegelt, E-Box Magic, Korpushöhe 68 cm.  
Spiegelschrank – Leuchte L5.1  
LED-Beleuchtung mit Lichttemperaturverstellung mittels  
Sensorschalter, Türen beidseitig verspiegelt, E-Box Magic,  
Korpushöhe 68 cm.



Optional: Der chromglänzende Klapphaken schafft zusätzliche  
Ordnung (Anbringung seitlich).



Praktische Steckdose auf der  
Spiegelschrankunterseite.



Spiegelschrank-Griff zum  
Aufkleben siehe S. 79.



So macht das Frisieren Spaß – beidseitig verspiegelte Türen  
ermöglichen eine 3-D Ansicht.



BREITE IN CM  
60 / 70 / 80 / 90 / 100 / 120

BREITE IN CM  
80 / 120



**L8**  **LED**

Spiegelschrank – Leuchte L8  
dimmbare LED-Beleuchtung durch verdeckten Sensorschalter,  
Türen beidseitig verspiegelt, E-Box Magic, Gesamthöhe 70 cm.



**M9**  **LED**

Spiegelschrank M9  
LED-Beleuchtung ist elegant in die Spiegeltüren integriert,  
Glaseinlegeböden, Schalter- und Steckdosenelement,  
Gesamthöhe 73,5 cm.



Die überstehenden Türen des Spiegelschranks M9 geben dem Waschplatz eine elegante und schlanke Silhouette.



Die LED-Beleuchtung des Spiegelschranks M9 ist perfekt in die Tür integriert.



**SIDEWING**  **LED**

Spiegelschrank SIDEWING

Schwenkbare, seitliche Leuchten individuell einstellbar, dimmbare LED-Beleuchtung mittels des verdeckten Sensorschalters, Türen beidseitig verspiegelt, Glaseinlegeböden, E-Box Magic, Korpshöhe 68 cm.



SIDEWING: ideale Ausleuchtung durch den Schwenkarm – drehen Sie die Leuchte in die optimale Position.



SIDEWING: dimmen Sie einfach das Licht durch den verdeckten Sensorschalter an der Bodenunterseite.

# ZUBEHÖR

Für Ihr Bad.  
Edler, schöner, komfortabler.

- erhältlich in Schwarz matt und chromglänzend
- hochwertige Metallausführung

## ACCESSOIRE SERIE PHOENIX

TOILETTEN-BÜRSTE & HALTER HANDTUCH-HAKEN



PHOENIX Toiletten-Bürste und Halter, Chrom



PHOENIX Handtuch-Haken, Chrom oder schwarz matt

ABLAGESCHALE



PHOENIX Seifenablage, Chrom oder schwarz matt

GLAS UND HALTER



PHOENIX Glas und Halter, Chrom

SEIFENSPENDER



PHOENIX Seifenspender und Halter, Chrom

MÖBELGRIFFE



Tipp: Kombinieren Sie die Accessoires-Serie PHOENIX mit dem passenden Möbelgriff!

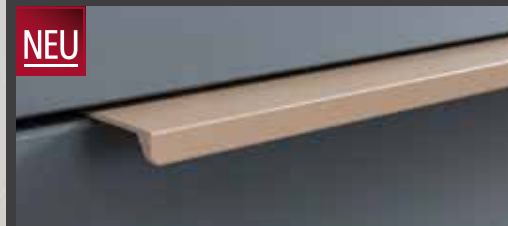

Griffleiste Q4 Slim in Goldbronze

**NEU**

## HANDTUCHHALTER / -TRÄGER



Q4 FIT Handtuchhalter / -träger, schwarz

## HANDTUCHHALTER / -TRÄGER



Q4 FIT Handtuchhalter / -träger, chrom

## HANDTUCHHALTER SCHWARZ



## SITZKISSEN



Q4 FIT Hocker mit Sitzkissen, Kunstleder, schwarz, mit Reißverschluss inkl. Antirutschpads

## KUFENGESELL



Kufengestell in elegantem Schwarz oder chromglänzend, für praktische Sitzbank- und Hockerlösungen



# ZUBEHÖR

Hiermit wird Ihr Bad noch edler, schöner und komfortabler.

## KLAPPHAKEN



Klapphaken chromglänzend für fast alle Spiegelschränke und Ergänzungsschränke.

## HANDTUCHHALTER ZWEIARMIG



Handtuchhalter (BHT: 34,5 × 4,8 × 6 cm), zweiarmig, Aluminium verchromt, komplett schwenkbar, Wandbefestigung.

## HANDTUCHHALTER EINARMIG

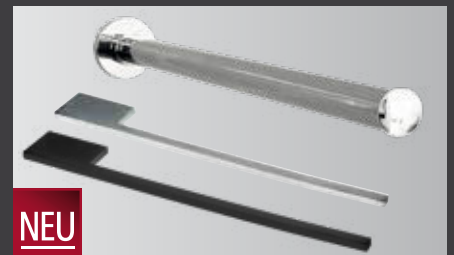

**NEU**

Handtuchhalter rund: einarmig und ausziehbar. Handtuchhalter flach: einarmig und korpusmontiert. In Chrom glänzend oder neu in Schwarz matt.

## BELEUCHTUNG



Ambiente-LED-Beleuchtung (unter dem Boden) für Spiegelschränke möglich.

## BEWEGUNGSMELDER BATTERIEBETRIEB



LED-Treiber  
mit Schalter

LED-Treiber und Bewegungsmelder mit Batteriebox für LED-Beleuchtung (Nachlaufzeit ca. 30 Sek.).

## BEWEGUNGSMELDER ANSCHLUSS 230 V



Bewegungsmelder und LED-Treiber (Anschluss 230 V) für LED-Beleuchtung, im Möbel verwendbar (Nachlaufzeit bis ca. 20 Min. einstellbar).

## SCHUBKASTENBOX



Schubkastenbox aus Buchenholz in sechs Ausführungen erhältlich.

## GLASEINLEGEBODEN



2 LED-Glaseinlegeböden montierbar zwischen zwei Waschtischunterschränken oder Schränken (in 30 und 40 cm Breite).

## WÄSCHEKORB



Wäschekorb-Einbausatz für Ergänzungsschränke Breite 60 cm, Korb herausnehmbar.

## SPIEGELTÜR-GRIF



Aufklebbarer Spiegeltür-Griff ist für viele Spiegelschränke geeignet, Aluminium, verchromt.

## HANDTUCHHALTER HOCHKANT



Handtuchhalter aus Edelstahl, gebürstet, 45 x 10 cm, wird hochkant am Waschtischunterschrank zur Aufnahme von Handtuchrollen montiert.

## HANDTUCHHALTER



Handtuchhalter im puristisches Design mit Ablageboard (2in1-Funktion) aus pulverbeschichtetem Stahlblech (anthrazit), 35 x 9 x 12 cm.

## ACCESSOIRE-SCHALE



Ablageschale aus Metall in Schwarz (pulverbeschichtet) für die Wandpaneele oder im Waschtischunterschrank WOODBLOCK.

## HANDTUCHHALTER



Handtuchhalter aus Metall in Schwarz (pulverbeschichtet) für die Wandpaneele.



Accessoire-Schalen können optional im Schubkasten WOODBLOCK montiert werden, damit Kosmetika oder Schmuck immer schnell griffbereit sind.

## WANDPANELEE

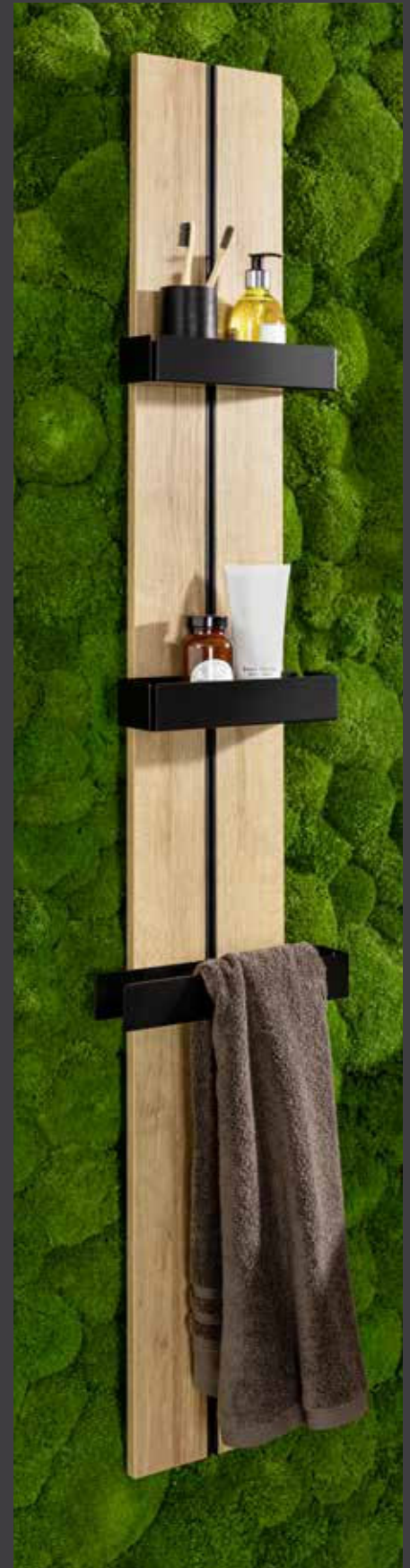

Wandpaneele in Berg-Eiche mit Accessoire-Schalen und Handtuchhalter in der Höhe frei verstellbar.



Ordnung im Schub



Schubkastenboxen aus massivem Buchenholz – für Ordnung und Übersicht im Schub.

ZUBEHÖR



Licht zum Wohlfühlen

Wählen Sie Ihren Spiegelfavorit – dimmbar oder mit Lichttemperatureinstellung.



Stimmungsvolle Beleuchtung

Eine Ambientebeleuchtung am Spiegelschrank und Waschtisch erzeugt ein romantisches Licht im Bad.



# IDEEN FÜR MEHR ORDNUNG UND KOMFORT



Lichteffekte

Die LED-Beckenbeleuchtung – schön, hell, praktisch.



Spiegelschränke mit Doppelspiegeltüren

Doppelspiegeltüren für den perfekten 360°-Anblick beim Frisieren.



Nischenpaneel

Nischenhochschrank mit beleuchtetem Nischenpaneel (optional) Breite 30 cm.



Versteckter Wäschekorb

Im Hochschrank lässt sich ein Wäschekorb einbauen, der hinter den Türen verschwindet.



## Der CLOU für mehr Ästhetik und Hygiene

CLOU ist die ideale Alternative zum sonst üblichen sichtbaren Überlaufloch in Waschtischen, Handwaschbecken und Bidets. Es übernimmt die Überlauffunktion und wird unsichtbar unter dem Becken montiert. Durch den Einsatz dieses Systems erzielen Waschtische einen bisher unerreichten Grad an Ästhetik.

Die vollkommen geschlossene Oberfläche der Becken ist besonders reinigungsfreundlich. Schmutz und Bakterien können sich nicht ablagern.



1. Wird das Ablaufventil geschlossen, steigt das Wasser im Becken
2. Parallel hierzu steigt das Wasser im Überlaufrohr des CLOU-Systems, das unsichtbar mit dem Ablauf verbunden ist.
3. Bei einer bestimmten Füllhöhe im Becken wird weiter nachfließendes Wasser durch das Überlaufrohr in den Abfluss geleitet.

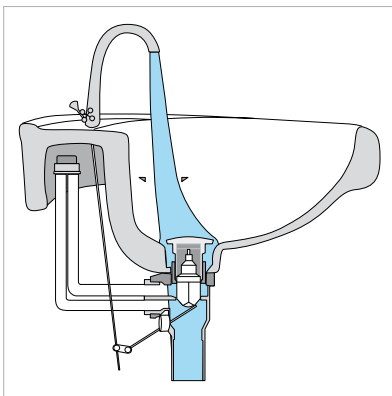

Geöffnetes Ablaufventil

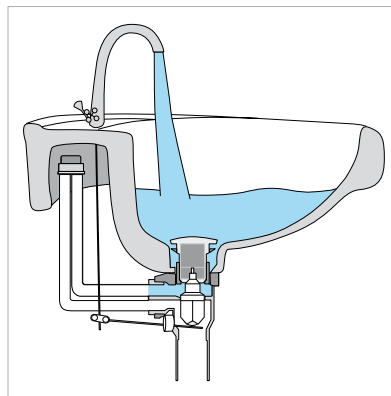

Geschlossenes Ablaufventil –  
Wasser steigt im Überlaufrohr

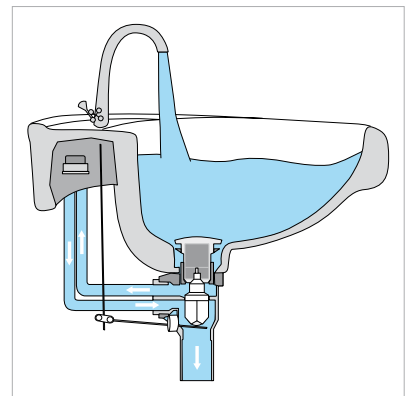

Nachfließendes Wasser wird  
in den Abfluss geleitet

## MONTAGE- & PFLEGEHINWEISE

### Bitte beachten Sie folgende Montage- und Pflegehinweise

- Möbel und Spiegel nur feucht wischen und nur milde Reinigungsmittel verwenden.
- Beachten Sie die Hinweise bei Microfasertüchern. Ungeeignete Microfasertücher können die Korpusse stark beschädigen.
- Keine alkoholhaltigen, scheuernden oder scharfen Reinigungsmittel (Glasreiniger) einsetzen.
- Das Möbel immer trocken nachwischen, um eine Beschädigung des Materials (Aufquellen) oder der Spiegelbeschichtung (Blindflecken) durch stehendes Wasser zu verhindern.
- Benutzen Sie keine Dampfreiniger. Dies führt zu Quellungen und zerstört die Möbel.
- Schützen Sie Ihre Spiegelschränke im Wannen/Duschbereich mit einer Duschabtrennung. Schäden, die durch übermäßige Nassbehandlung entstehen, sind von der Gewährleistung ausgenommen. Die Badmöbel sind für ein normales Badezimmerklima geeignet. Kurzfristige Luftfeuchtigkeit von 90 % mit eingeschlossen (kein Saunabetrieb).
- Mitgelieferte Haken und Dübel sind nur für Mauerwerk, Vollziegel MZ20, Hochlochziegel HLZ 20 oder Beton B25 geeignet.



# DAS LANZET-QUALITÄTSVERSPRECHEN

## Korpusausführung

Jeder Korpus besteht aus hochwertigen Mehrschicht-Gütespanplatten der Stärke 16 mm. Jeder Korpus ist beidseitig melaminharzbeschichtet. Die Vorderkanten sind mit einer 1,5 mm Dickkante belegt.

Korpus: Mit Türanschlagsdämpfer ausgestattet  
 Korpusfarben: Jeweils auf Frontfarben abgestimmt  
 Korpuskante: Melaminharzkante. Farblich dem Korpus angeglichen  
 Schubkasten: Mit Metallzargen, Führung Vollauszug mit Selbsteinzug, Soft Close  
 Auszug: Mit Metallzargen und Reling

## Rückwände

Rückwände sind mit einer feuchtigkeitsabweisenden Beschichtung versehen. Um eine gute Luftzirkulation zu gewährleisten, sind diese um 12 mm vorgesetzt.

## Kundeninformation – Holzwerkstoffe

Unsere hochwertigen Badezimmermöbel sind „Made in Germany“. Die eingesetzten Holzwerkstoffe erfüllen die Anforderungen der Schweizer Verordnung zur Deklaration von Holzprodukten (VO 944.021). Holzbestandteile: Ahorn, Birke, Buche, Douglasie, Eberesche, Eibe, Eiche, Erle, Esche, Fichte, Hainbuche, Kastanie, Kiefer, Kirsche, Lärche, Linde, Nussbaum, Pappel, Platane, Robinie, Rosskastanie, Tanne, Ulme, Weide.

Holzherkunft: EU · Holzart: Mischholz. Die wissenschaftlichen Namen der Holzarten können unter <https://www.konsum.admin.ch/bfk/de/home/holzdeklaration/holzdatenbank.html> abgefragt werden.

## Aufhängevorrichtung

Die Aufhängevorrichtungen sind bis 130 kg pro Schrank belastbar und zweidimensional justierbar.

## Lieferzeit

Die Lieferung erfolgt innerhalb von ca. 10 Arbeitstagen. Beim Programm Q4 beträgt die Lieferzeit 5 Wochen.



**Nur 10 Tage  
Lieferzeit!**  
(außer Programm Q4)



**Made in Germany**  
Lanzet produziert ausschließlich in Deutschland – und das seit über 150 Jahren



**Service**  
Direkter, schneller und persönlicher Service  
**+49 9151 9084990**

# DEKORE FREI WÄHLBAR

Wählen Sie unter folgenden Front- und Korpusdekoren aus. (Ausnahme Programm WOODBLOCK, bei IMPULSO kein Eiche Maron)



Berg-Eiche Dekor\*



Dark Oak-Dekor\*



Eiche Maron-Dekor\*



Grafit



Weiß



Verde matt



Schwarz matt



Weiß matt (Korpus: Weiß Glanz)

Dekore bei Q4 W-FIT

# GRIFFE



100 Chrom, glänzend



100 Schwarz matt



250 Bicolor Silber, matt/Glanz



751 Chrom, Relinggriff gerade

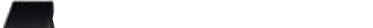

751 Schwarz, Relinggriff gerade



800 Aluminium, matt



850 Chrom, glänzend



900 Aluminium, eloxiert



950 Aluminium, verchromt



LZ150 Chrom, glänzend



300 Aluminium, Chrom, glänzend



300 Aluminium, schwarz lackiert



Classico, Chrom, glänzend



Classico, grau



Phoenix, Chrom



Phoenix, schwarz, matt



Impulso, Chrom, gebogen



Impulso, schwarz matt, gebogen



Q4 slim, Weiß matt



Q4 slim, Schwarz matt



Q4 slim, Goldbronze

\* Feuchtraumoptimierte Holznachbildung. Wir bemühen uns um eine möglichst realistische Druckabbildung der Dekore. Farbabweichungen sind allerdings leider niemals völlig vermeidbar.

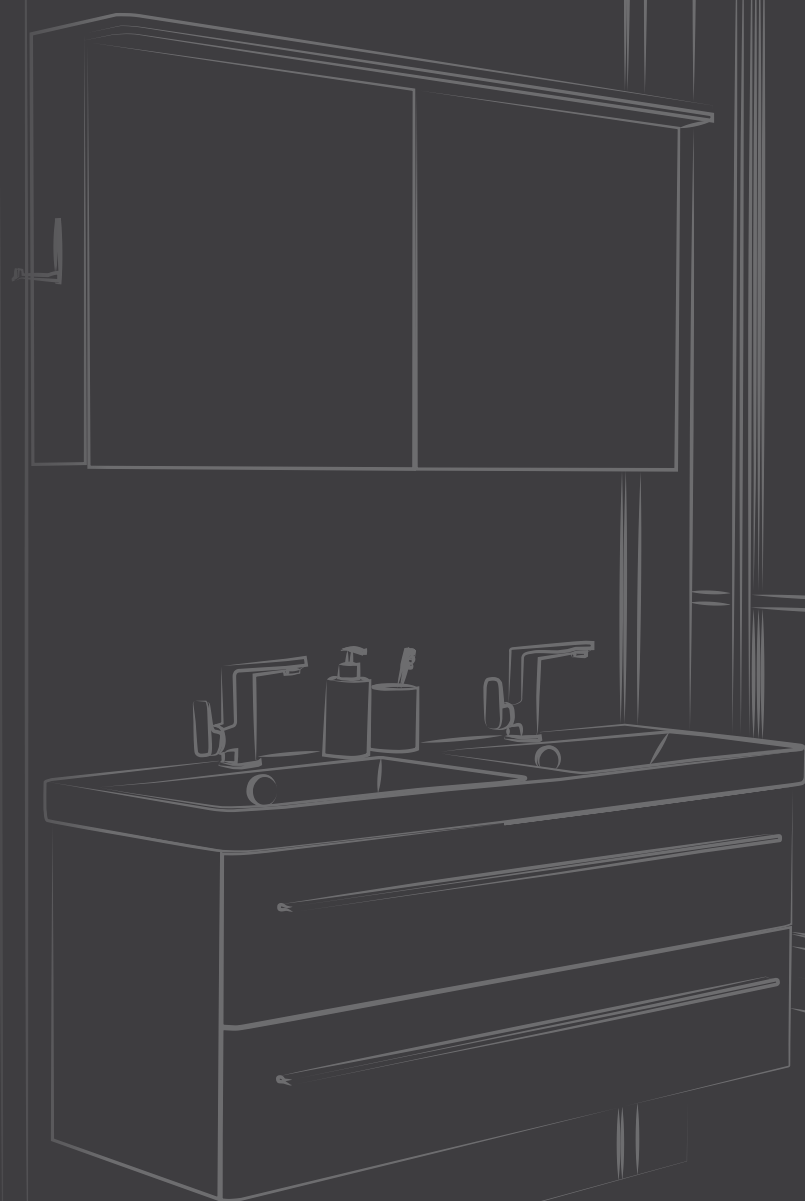

LANZET Badmöbel GmbH & Co. KG  
Ostbahnstraße 118  
D-91217 Hersbruck

Tel: +49 (0) 9151 90 84 99-0  
Fax: +49 (0) 9151 90 84 99-300

E-Mail: [vertrieb.lz.moebel@lanzet.de](mailto:vertrieb.lz.moebel@lanzet.de)  
Web: [www.lanzet.de](http://www.lanzet.de)