



4



1



2



5



6



7









3

Zubehör

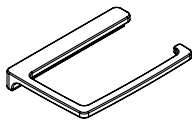
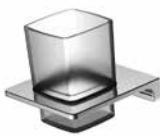
- 1 PHOENIX Toilettenbürste und Halter, Chrom
- 2 Glas-Seifenspender, Serie PHOENIX, schwarz
- 3 Handtuchhalter wird hochkant am Waschtischunterschrank montiert
- 4 Träger mit Handtuchhalter für Waschtischplatten-Lösungen, in Chrom oder schwarz erhältlich
- 5 PHOENIX Glas und Halter
- 6 PHOENIX Seifenspender und Halter
- 7 PHOENIX Handtuch-Haken

ACCESSOIRE SERIE PHOENIX, CHROM GLANZ ODER SCHWARZ MATT

- Hochwertige Metallausführung
- spezielles Design

	Bezeichnung	Breite in mm	Höhe in mm	Gesamt- tiefe in mm	Farbe	Artikel-Nr.
	Toilettenpapier-Halter · 14 x 1,8 x 10 cm	140	18	100	Chrom	7084612
					Schwarz matt	7085612
	Glas + Halter · 10 x 11 x 10,4 cm	105	100	112	Chrom	7084712
					Schwarz matt	7085712
	Ablageschale · 10,5 x 2,8 x 11,2 cm	105	28	112	Chrom	7084812
					Schwarz matt	7085812
	Toiletten-Bürste + Halter · 10,5 x 35 x 11,2 cm	105	350	112	Chrom	7084912
					Schwarz matt	7085912
	Seifenspender + Halter · 10,5 x 13,9 x 11,2 cm	105	139	112	Chrom	7085012
					Schwarz matt	7086012
	Handtuch-Haken · 3 x 9,5 x 3,7 cm	30	95	37	Chrom	7085212
					Schwarz matt	7086212
	2 x Ersatzbürstenkopf · 6,7 x 9,5 x 6,7 cm	67	95	67	Schwarz	7086612

TIPP: KOMBINIEREN SIE DIE ACCESSOIRES-SERIE
PHOENIX MIT DEM PASSENDEN MÖBELGRIFF
(S. SEITE 141 UND SEITE 164)!



Chrom



Schwarz, matt



▶ Video



ACCESSOIRE SERIE PHOENIX, GRIFFE

DER BESONDERE LANZET-VORTEIL:
ZU DIESER BAD-ACCESSOIRES SERIE
SIND PASSENDE GRIFFE ERHÄLTlich!

Bezeichnung	Länge in mm	Höhe in mm	Gesamt-tiefe in mm	Farbe	Artikel-Nr.
 PHOENIX Griff klein Chrom Bohrlochabstand 160 mm	170	-	-	Chrom	
 PHOENIX Griff groß Chrom Bohrlochabstand 480 mm	490	-	-	Chrom	
 PHOENIX Griff klein Schwarz matt Bohrlochabstand 160 mm	170	-	-	Schwarz	
 PHOENIX Griff groß Schwarz matt Bohrlochabstand 480 mm	490	-	-	Schwarz	

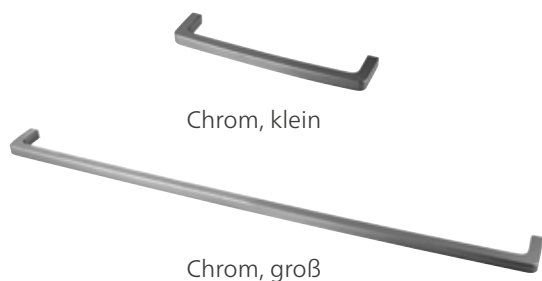





WANDPANEELE

Bezeichnung	Breite in mm	Höhe in mm	Gesamt- tiefe in mm	Farbe Front	Artikel-Nr.
 <p>Wandpaneele</p> <ul style="list-style-type: none"> · Metall-Führungsschiene, schwarz · 2 Schalen (ca. 250 x 80 x 52 mm) und 1 Handtuchhalter (ca. 300 x 60 x 50 mm), pulverbeschichtet schwarz · in der Höhe frei verstellbar · zusätzliche Schalen und Handtuchhalter als Zubehör bestellbar 	200	1600	16	Berg-Eiche	7950112

ACCESSOIRE-SCHALE

Bezeichnung	Breite in mm	Höhe in mm	Gesamt- tiefe in mm	Farbe	Artikel-Nr.
 <p>Schale für die Wandpaneele oder im Waschtischunterschrank Woodblock</p> <ul style="list-style-type: none"> · z. B. für die Aufbewahrung von Kosmetika oder Schmuck · pulverbeschichtet schwarz · inklusive Gewindeschrauben und Nutstein 	250	80	52	Schwarz	7950212

HANDTUCHHALTER

Bezeichnung	Breite in mm	Höhe in mm	Gesamt- tiefe in mm	Farbe	Artikel-Nr.
 <p>Handtuchhalter für die Wandpaneele</p> <ul style="list-style-type: none"> · pulverbeschichtet schwarz · inklusive Gewindeschrauben und Nutstein 	300	60	50	Schwarz	7950312





HANDTUCHHALTER

	Bezeichnung	Artikel-Nr.
	<p>Handtuchhalter mit Ablageboard</p> <ul style="list-style-type: none"> · 2in1-Funktion · puristisches Design · gebogenes Stahlblech, beschichtet · anthrazit · 350 x 90 x 116 mm · inkl. Schrauben und Abdeckklappen 	7950812
	<p>Handtuchhalter hochkant</p> <ul style="list-style-type: none"> · zur Aufnahme von Handtuchrollen · wird hochkant am Waschtischunterschrank montiert · Edelstahl, gebürstet · 450 x 100 mm <p>(siehe S. 44 bei K8 Gästebad)</p>	7955112
	<p>Handtuchhalter rund, ausziehbar</p> <ul style="list-style-type: none"> · 1 Arm Chrom glänzend, Ø 19 mm · Länge: 320 – 560 mm im ausgezogenen Zustand · Aluminium Chrom brillant, Oberfläche Chrom glänzend · Manschette · Einlochbefestigung (Schraube beigelegt) · nicht schwenkbar 	7920112
	<p>Handtuchhalter in Griffform; fest</p> <ul style="list-style-type: none"> · 1 Arm Chrom glänzend · Abmessung (B x H x T): 360 x 47 x 8 mm · Zinkdruckguss, Oberfläche Hochglanz Chrom glänzend · zur Befestigung an der Schrankkorpuseite (2 Schrauben liegen bei) · Korpus muss mit 2 Bohrungen Ø 5 mm durchgebohrt werden. 	7920212
	<p>Handtuchhalter in Griffform; fest</p> <ul style="list-style-type: none"> · 1 Arm Schwarz matt · Abmessung (B x H x T): 360 x 47 x 8 mm · Zinkdruckguss, Oberfläche Schwarz matt · zur Befestigung an der Schrankkorpuseite (2 Schrauben liegen bei) · Korpus muss mit 2 Bohrungen Ø 5 mm durchgebohrt werden. 	7445712
	<p>Handtuchhalter</p> <ul style="list-style-type: none"> · 2 Arm Aluminium verchromt · Abmessung: 345 x 48 x 60 mm · Wandbefestigung · komplett schwenkbar 	7920312

AMBIENTE LED-BELEUCHTUNG

Bezeichnung	Länge LED-Band (in mm)	Für Spiegelschrankbreite (in mm)	Artikel-Nr.
 <p>LED-Beleuchtung indirekt</p> <ul style="list-style-type: none"> · Die LED-Spiegelschränke L5 und L5.1 können im Bereich der unteren und oberen Rückwand mit einer indirekten Beleuchtung ausgestattet werden. Bei L8 ist dies nur unten möglich. · Bei Leuchte L2 ist die Beleuchtung <u>nicht</u> einsetzbar. · Bitte bei der Bestellung mit angeben, wenn die Ambiente LED-Beleuchtung gewünscht wird · für Spiegelschrankbreiten 600 mm, 700 mm, 800 mm, 900 mm, 1000 mm und 1200 mm 	565	600	7930012
	665	700	7930512
	765	800	7930112
	865	900	7930212
	965	1000	7930612
	1165	1200	7930312

Bezeichnung	Breite in mm	Höhe in mm	Gesamttiefe in mm	Farbe	Artikel-Nr.
 <p>LED-Nischenpaneel</p> <ul style="list-style-type: none"> · Ambientebeleuchtung für Hochschrank mit Nische auf S. 95 · Beleuchtung funktioniert nur in Verbindung mit LED-Treiber oder Bewegungsmelder (siehe S. 146) · 4100 Kelvin <p>Bitte bei der Bestellung mit angeben, wenn das LED-Nischenpaneel gewünscht wird. Die Beleuchtung wird am Schrank montiert geliefert.</p>	235	267	-	-	7932012

Bezeichnung	Breite in mm	Höhe in mm	Gesamttiefe in mm	Farbe	Artikel-Nr.
 <p>NEU</p> <ul style="list-style-type: none"> · Überlaufrosette · Ø 25 mm · zum Schrauben 	25	-	-	Schwarz	4BB0862110
 <p>NEU</p> <ul style="list-style-type: none"> · Überlaufrosette · Ø 25 mm · zum Stecken 	25	-	-	Schwarz	4BB0862102
 <p>NEU</p> <ul style="list-style-type: none"> · Überlaufrosette · Ø 25 mm · zum Stecken 	25	-	-	Schwarz	4BB0862111
 <p>NEU</p> <ul style="list-style-type: none"> · Überlaufrosette · Ø 22 mm · zum Stecken 	22	-	-	Schwarz	4BB0862100





Legierung mit Sonderfarbe, abgestimmt auf den Farbton der Slim Griffe Goldbrunze, auf Anfrage möglich.

Welche Rosette passt zu welchem Becken?





LED-TREIBER

	Bezeichnung	Artikel-Nr.
	<p>LED-Treiber 15 W mit Schalter</p> <ul style="list-style-type: none"> · 230 V Anschluss · mit Lüsterklemme 	7933012
	<p>Bewegungsmelder mit Batteriebox für LED-Beleuchtung</p> <ul style="list-style-type: none"> · z. B. für Programm M9 · Nachlaufzeit ca. 30 Sek. · Stromversorgung: 8 AA Batterien (nicht im Lieferumfang enthalten) 	7934012
	<p>Bewegungsmelder und LED-Treiber für Anschluss 230 V</p> <ul style="list-style-type: none"> · 12 V DC · Nachlaufzeit 10 Sek. – 20 Min. · im Möbel verwendbar (Auslösung durch elektromagn. Wellen durch Türen hindurch) · Reichweite 2 – 8 Meter · Erkennungswinkel 360° 	7540312

WÄSCHEKORB

	Bezeichnung	Breite in mm	Höhe in mm	Gesamttiefe in mm	Farbe	Artikel-Nr.
	<p>Wäschekorb-Einbausatz</p> <ul style="list-style-type: none"> · für Ergänzungsschränke – Breite 60 cm, mit Auszug, Korb herausnehmbar · max. Belastung 10 kg · Volumen 40 Liter · inkl. Schrauben und Montageanleitung 	485	530	250	-	7424012
	Wäschekorb	415	505	230	-	
	<p>Trägerplatte zum Einbau des Wäschekorbs</p> <ul style="list-style-type: none"> · wird nur für Midischränke benötigt, nicht bei Hochschränken · Trägerplatte mit Montagezubehör 	568	16	278	<ul style="list-style-type: none"> Dark Oak Weiß Berg-Eiche Grafit Eiche Maron 	<ul style="list-style-type: none"> 7424212 7424312 7716712 7424412 7424512

ORDNUNGSSYSTEME

Bezeichnung	Breite in mm	Höhe in mm	Gesamt-tiefe in mm	Artikel-Nr.
 <p>Schubkastenbox</p> <ul style="list-style-type: none"> · erhältlich in zwei Größen · europäisches Buchenholz · Höhe 10 cm · universell einsetzbar und kombinierbar auch in Schubladen / Auszügen 	247	100	230	7923112
	247	100	322	7923212
 <p>Schubkastenbox</p> <ul style="list-style-type: none"> · erhältlich in 4 Größen · europäisches Buchenholz · universell einsetzbar und kombinierbar auch in Schubladen / Auszügen 	321	70	170	7069312
	321	70	200	7069412
	321	70	260	7069512
	370	45	380	7069612

ZUBEHÖR



www.lanzet.de

Welche Schubkastenbox passt in welchen Waschtischunterschrank?

KLAPPHAKEN (WERKSSEITIGE MONTAGE - NICHT NACHRÜSTBAR)

ZUBEHÖR



Bezeichnung	Breite in mm	Höhe in mm	Gesamttiefe in mm	Artikel-Nr.
-------------	--------------	------------	-------------------	-------------

Klapphaken
 · Chrom glänzend
 · Ausleger 70 mm mit Magnethalterung
 · bei L8 standardmäßig

Klapphaken links	19	93	13	7919912
Klapphaken rechts	19	93	13	7920012

Positionierung Klapphaken

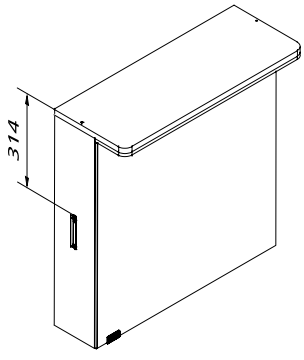

Spiegelschränke L8

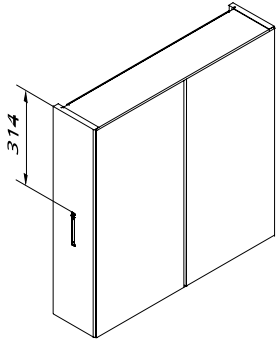

Spiegelschränke L0, L2, L4, L5, L5.1

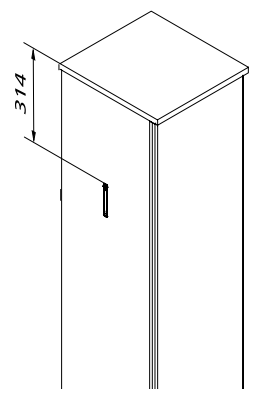

Hoch- und Midischränke

Griff zum Aufkleben für Spiegelschränke geeignet



Spiegeltür-Griff
 · der Griff ist für Spiegelschränke optional, separat bestellbar
 · verchromt
 · wird von innen auf die Spiegeltüren aufgeklebt
 · nicht möglich bei Spiegelschränken M9 und W1

50	40	7	Aluminium, verchromt	7065912
----	----	---	----------------------	---------

CLOU SYSTEM

Bezeichnung	Artikel-Nr.
-------------	-------------

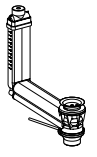

Clou System für Becken ohne Überlauf
 · sicheres und ästhetisches Verschlusssystem
 · Funktionsweise siehe S. 154

7980112

RAUMSPARSIPHON

Bezeichnung	Artikel-Nr.
-------------	-------------

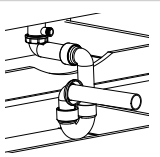

Raumsparsiphon
 · zur platzsparenden Installation in Waschtisch-Unterschränken

7002212
