

NEU

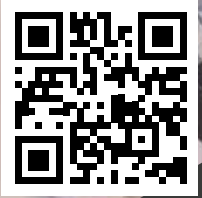

Tapete



- + Neues Plattendekor: Schwarz Marmor
- + nur 16 mm Stärke
- + mm-genau planbar
- + planbar von 600 – 2200 mm



Waschtischplatte in neuem Dekor Schwarz Marmor mit nur 16 mm Stärke

Anti-Fingerprint Oberfläche



Dekor Schwarz matt



# Q4

## Neu bei Q4

Neues Plattendekor in Marmoroptik  
in zwei Farben mit nur 16 mm Stärke.



Q4



- + Neues Plattendekor: Grau Marmor
- + nur 16 mm Stärke
- + mm-genau planbar
- + planbar von 600 – 2200 mm



Waschtischplatte  
in neuem Dekor  
Grau Marmor mit  
nur 16 mm Stärke





- + Front- und Wangendekor: Schwarz matt
- + Millimetergenau planbares, variables LED-Spiegelement mit 2 vertikalen Lichtausschnitten
- + Legen Sie die Position der LED-Streifen selbst fest!

Voll im Trend:  
die Dekore für Q4  
W-FIT Schränke mit  
Anti-Fingerprint-  
Oberfläche

Anti-Fingerprint  
Oberfläche



Dekor Schwarz matt

Anti-Fingerprint  
Oberfläche



Dekor Verde matt

# Q4

## Variable LED-Spiegelemente

mit horizontalem und vertikalem Lichtausschnitt,  
optimal planbar mit den variablen Q4 SCALA Waschtischen.  
Alles millimetergenau!



Q4



- + Millimetergenau planbares, variables LED-Spiegelement mit horizontalem Lichtausschnitt
- + Neues, attraktives Dekor Verde matt
- + Griffe in moderner Goldbronze-Optik

Griffe Q4 slim  
Goldbronze



Variables  
LED-Spiegelement  
mit horizontalem  
Lichtausschnitt





- + neues, rundes LED-Spiegelement mit schwarzem Rahmen
- + neues Dekor Schwarz matt für Korpus und Front bei Q4 W-FIT-Schränken
- + millimetergenau planbare Kompaktplatte in Schieferstruktur schwarz
- + stauraumschaffender Doppel-Midischrank im Dekor Schwarz matt

Kompaktplatte  
in Schieferstruktur  
kombiniert  
mit Korpus  
in Schwarz matt



Bei Q4 haben Sie die  
Auswahl zwischen  
zehn verschiedenen  
Aufsatzbecken –  
auch in edlem  
Schwarz! (siehe S. 68)

Anti-Fingerprint  
Oberfläche



Dekor Schwarz matt

# Q4

## SCALA

Mineralgusswaschtisch in elegantem Design.  
Alles millimetergenau!



Q4

Breitenvariable Q4 SCALA Mineralguss-Waschtische in Weiß, mm-genau bestellbar,  
als Einzel-Waschtisch (Breite 600 – 2.200 mm) und Doppel-Waschtisch  
(Breite 1.492 – 2.200 mm) erhältlich.

**Q4 SCALA** mm-genau planbar



Q4 SCALA Mineralguss-Waschtische nach Maß. Waschtische sind als Einzel- und Doppelbecken erhältlich. Große Ablageflächen links und rechts sind individuell mm-genau planbar. Elegantes Beckendesign mit nach innen schräg abfallender Ablauffläche unterbindet lästige Wasserspritzer. Weitere Informationen siehe S. 71.



**Q4 FIT**  
Unterschrank mit Koffertür und Doppelreling für intelligenten Stauraum.

Die Rellingleisten sind in schwarz und Chrom erhältlich. Siehe S. 82

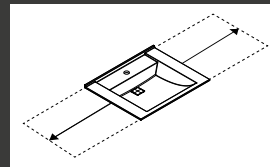

Einzel-Waschtisch  
600 bis 2.200 mm  
– breitenvariabel –

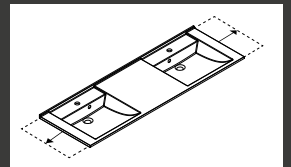

Doppel-Waschtisch  
1.492 bis 2.200 mm  
– breitenvariabel –



Elegantes Beckendesign mit nach innen schräg abfallender Ablauffläche

Funktionaler Wandabschluss in fließendem Radialdesign



# Q4

## W-FIT

Seitliche Wangenaufdopplung für innenliegende Frontoptik.  
Alles millimetergenau!



Der Korpusstyp Q4 W-FIT erlaubt eine attraktive Wangen-Aufdopplung rechts und links und erzeugt damit eine innenliegende Front. Die hochwertige Kompaktplatte in Schieferstruktur schwarz ist mm-genau bestellbar, nur 12 mm dünn und extrem belastbar, dank eines wasser- und kratzfesten Hochdruck-Schichtstoffs.



## Q4 W-FIT



Das Q4 W-FIT Schrankdesign mit seitlicher Wangen-Aufdopplung in verschiedenen Holzdekoren, Weiß oder Grafit lässt eine Optik mit innenliegenden Fronten entstehen. Erhältlich für viele Typen von Unterbauschränken. Siehe S. 80 u. 81.



Edle Dekore für Q4 W-FIT.  
Schränke: Verde matt und Schwarz matt.

Q4 W-FIT Midischrank,  
30 cm breit, mit Frontdekor  
in Weiß matt.

Q4 W-FIT Doppelmidischrank in 60 cm  
Breite mit Griffleiste Q4 slim  
und seitlicher Wangen-Aufdopplung  
in Eiche Maron.

## Q4 FIT

## Q4 SCALA

**1** Waschtisch-**Platte**  
mit Aufsatzbecken  
*mm-genau*

ODER

Mineralguss-**Waschtisch**  
mit integriertem Becken  
*mm-genau*

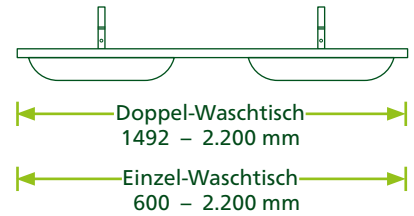
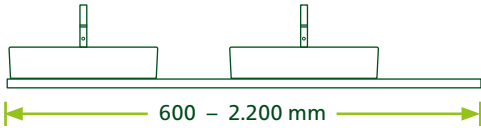

Für Waschtisch-Platte:

Wird kein Unterschrank gewünscht,  
unbedingt Konsolenträger oder  
Handtuchhalter-Träger mitbestellen

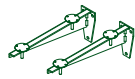

Siehe S. 67



**2** Stauraum mit Unterschrank-Lösungen  
**Q4 FIT (Klassisch)**

**Q4 W-FIT**

Aufliegende Dekorfront

ODER

Korpus mit seitlichen Wangen,  
innenliegende Front

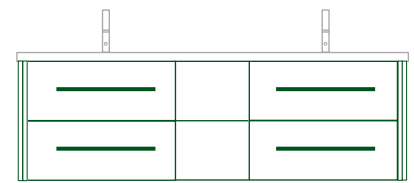
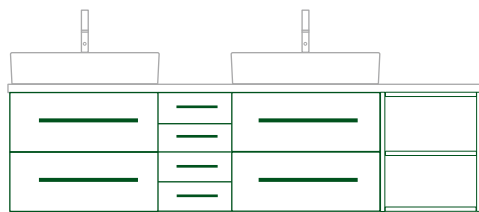

Detail aufliegende Dekorfront

Detail innenliegende Front,  
Korpus mit seitlichen Wangen

**3** Variable Spiegellösungen

LED-Beleuchtung vertikal

ODER

LED-Beleuchtung horizontal



**4** Zusatzschränke

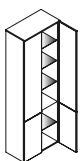

Siehe ab S. 93

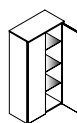

Siehe S. 98

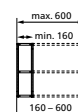

Siehe S. 104

**Q4 FIT (Klassisch)**  
Aufliegende Front

**Q4 W-FIT**  
Korpus mit seitlichen Wangen,  
innenliegende Front

**Maß-Variabel**

## Q4 FIT BESONDERHEITEN!

### ZUSCHNITT **mm** GENAU

Sorgfältiger und maßgenauer Zuschnitt der Waschtischplatte in 3 Dimensionen:

#### BREITE

Millimeter genau  
von 600 – 2200 mm

#### TIEFE

Millimeter genau  
max. 1180 mm

#### SCHRÄGE

Exakter Winkel

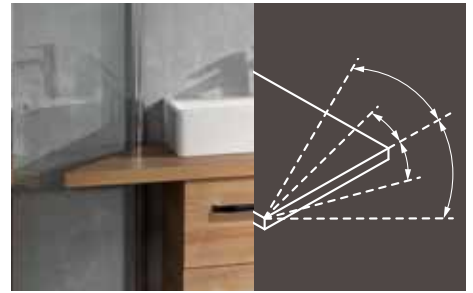

### MATERIALQUALITÄT

Robuste, stabile und belastbare Waschtischplatte, vergleichbar mit einer Küchenarbeitsplatte.



### BARRIEREFREIHEIT

Waschtischanlagen sind unterfahrbar. Waschtisch-Unterschranke können, müssen aber nicht ergänzt werden. Willkommen im barrierefreien Bad!



## Die Lösung für das offene Bad in individueller Größe!

Der prägende Charakter eines offenen Bades wird maßgeblich durch den Einsatz von Waschtischplatten und aufgesetzten oder eingelassenen Becken bestimmt. Für die Gestaltung solcher Waschtische ist bei LANZET das Badmöbelprogramm Q4 FIT prädestiniert, das millimetergenaue Waschtischplatten ab **60 bis 220 cm Breite** sowie die passenden Becken und Zusatzschränke umfasst.

Alles kann mit Keramik- oder Mineralguss-Becken, Unterschrank und **Zusatzschrank (teilweise mm-genau)**, Konsolen und Handtuchhaltern und einer Fülle von Spiegeln und Spiegelschränken kombiniert werden.



### Marmor-Waschtischplatten

Unsere neuen Marmor-Waschtischplatten vereinen modernes Design und herausragende Qualität. Die Marmoroptik sorgt für eine zeitgemäße Eleganz, während ihre schlanke 16 mm-Stärke ein modernes Flair unterstreicht.

Die Schichtstoffplatten zeichnen sich besonders durch ihre erstklassige Qualität aus. Der Kern besteht aus einer stabilen Stäbchenplatten aus hochwertigem Fichtenholz, der trotz der geringen Dicke von nur 16 mm gewährleistet, dass unsere Platten massiv sind und sich nicht durchbiegen.





Marmor-Dekor Grau

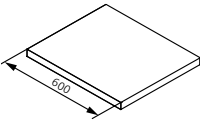

Marmor-Dekor Schwarz

# GRUNDEINHEIT WASCHTISCHPLATTE

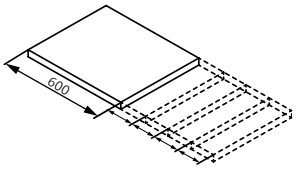
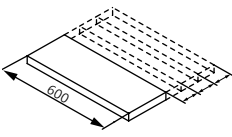
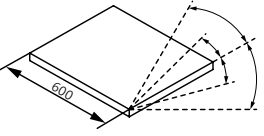
Bezeichnung	Breite in mm	Höhe in mm	Gesamt-tiefe in mm	Farbe Dekor	Artikel-Nr.
 <p><b>Grundeinheit Waschtischplatte</b></p> <ul style="list-style-type: none"> <li>· Schichtstoffplatte (DKS)</li> <li>· komplett auf allen 4 Kanten umlaufende Dickkante in 1,5 mm Stärke</li> <li>· widerstandsfähige, melaminharz-beschichtete Oberfläche</li> <li>· ideal für den Badbereich</li> </ul>	600	40	505	<b>Preisgruppe 1</b>	
				Berg-Eiche	7247812
				Dark Oak	7247112
				Eiche Maron	7247612
				<b>Preisgruppe 2</b>	
				Weiß	7247312
Grafit	7247712				
 <p><b>Marmor-Waschtischplatte</b></p> <ul style="list-style-type: none"> <li>· Schichtstoffplatte</li> <li>· nur 16 mm Stärke</li> <li>· Kern aus Stäbchenplatte aus Fichtenholz</li> </ul>	600	16	505	Marmor grau	7541212
				Marmor schwarz	7541312
<p><b>Kompakt-Waschtischplatte</b></p> <ul style="list-style-type: none"> <li>· Kompaktplatte, Hochdruck-Schichtstoff</li> <li>· Schieferstruktur</li> <li>· nur 12 mm Stärke</li> <li>· Wasser- und kratzfest</li> <li>· lösungsmittelbeständig</li> </ul>	600	12	505	<b>Preisgruppe 3</b>	
				Schiefer schwarz	7124012
 <p><b>Breitenmaß Aufpreis</b></p> <ul style="list-style-type: none"> <li>· pro zusätzlich angefangenen 100 mm</li> <li>· die <b>Grundeinheit Waschtischplatte (600 mm)</b> ist bis zu einer Gesamtbreite von 2200 mm variabel erweiterbar.</li> <li>· Beispiel: 1100 mm Dark Oak = 1 x 7247112 + 5 x 7249112</li> </ul> <p><i>Breitenmaß der Waschtischplatte bei der Bestellung bitte millimetergenau angeben.</i></p> <p><i>Hinweis: Zuschnitte und Bohrungen müssen bauseits geleistet werden!</i></p>	-	40	505	<b>Preisgruppe 1</b>	
	Berg-Eiche	7249112			
	Dark Oak	7249112			
	Eiche Maron	7249112			
	<b>Preisgruppe 2</b>				
	Weiß	7249012			
	Grafit	7249012			
	Marmor grau	7541412			
	Marmor schwarz	7541412			
12	505	<b>Preisgruppe 3</b>			
Schiefer schwarz	7124112				
 <p><b>Tiefenmaß</b></p> <ul style="list-style-type: none"> <li>· individuell bestellbar</li> <li>· passende Waschtischunterschranke finden Sie in unserem Sortiment</li> <li>· komplett auf allen 4 Kanten umlaufende Dickkante in 1,5 mm Stärke – bzw. Kompaktplatte</li> <li>· max. Tiefe 1180 mm möglich</li> </ul> <p><i>Tiefenmaß der Waschtischplatte bei der Bestellung bitte millimetergenau angeben.</i></p>				<b>Tiefe &lt; 600 mm – ohne Aufpreis</b>	
			<b>Tiefe &gt; 600 mm – Preis auf Anfrage</b>		
 <p><b>Schrägschnitt Aufpreis</b></p> <ul style="list-style-type: none"> <li>· individuell bestellbar</li> <li>· komplett auf allen Kanten umlaufende Dickkante in 1,5 mm Stärke</li> </ul> <p><i>Winkel des Schrägschnitts der Waschtischplatte bei der Bestellung bitte exakt angeben.</i></p>				<b>Preisgruppe 1</b>	
	Berg-Eiche	7243812			
	Dark Oak	7243812			
	Eiche Maron	7243812			
	Weiß	7243812			
	Grafit	7243812			
	Marmor grau	7243812			
	Marmor schwarz	7243812			

**Hinweis: Bei Kompakt-Waschtischplatte Schieferstruktur schwarz ist kein Schrägschnitt und kein Beckenausschnitt bestellbar.**



**Achtung: Gesamtplattenmaß/Waschtisch-Maß** ergibt sich aus der Gesamtbreite der Unterschranke und der seitlichen Wangenstärke von 16 mm.

# AUSSCHNITT WASCHTISCHPLATTE

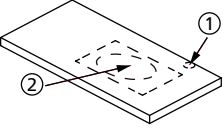
Bezeichnung	Breite in mm	Höhe in mm	Gesamttiefe in mm	Farbe Front/Korpus	Artikel-Nr.	UVP*
 <p><b>Ausschnitt/Bohrung</b></p> <ul style="list-style-type: none"> <li>· Bohrung oder Ausschnitt bitte jeweils separat mit Art.-Nr. 7243012 bestellen</li> <li>· z. B. ① Armaturbohrung</li> <li>· z. B. ② Beckenausschnitt</li> </ul>					7243012	

**Achtung: nicht bestellbar für Kompakt-Waschtischplatte Schieferstruktur schwarz.**

## KOPIERVORLAGE ANGABEN AUSSCHNITT WASCHTISCHPLATTE Q4 FIT

1 Kopieren Sie diese Vorlage und fügen Ihre Angaben ein.

2 Senden Sie diese Kopie an:  
 Fax: **+49 (0) 9151 90 84 99-300** oder  
 E-Mail: **vertrieb.lz.moebel@lanzet.de**

3 Geben Sie Ihre Daten an:



Firma: \_\_\_\_\_

Kundennummer: \_\_\_\_\_

Telefonnummer: \_\_\_\_\_

Welche Informationen benötigen wir von Ihnen?

1. Artikel-Nr. der Platte
2. Geben Sie die Abstände ausgehend von diesem Punkt an:
3. a und b für den Ausschnitt des Beckens  
d und e für eine Armaturbohrung (Ø 35 mm Standard)
4. c für einen Durchmesser oder  
f und g für einen rechteckigen Ausschnitt

**Angabe in mm:**

a = \_\_\_\_\_

b = \_\_\_\_\_

c = \_\_\_\_\_

d = \_\_\_\_\_

e = \_\_\_\_\_

Eventuell bei rechteckigem Ausschnitt

f = \_\_\_\_\_

g = \_\_\_\_\_

**Marke und Typ des Beckens (wenn bekannt):**

\_\_\_\_\_

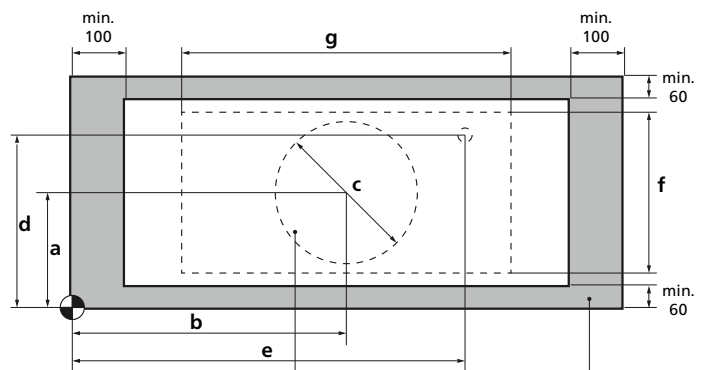

Ab einer bestimmten Ausschnittgröße wird aus Sicherheitsgründen nur vorgefräst da sonst Bruchgefahr bei Transport besteht.

Im grauen Bereich dürfen keine Ausschnitte oder Bohrungen angebracht werden

**Skizze Ihres Ausschnitts:**

**Bitte beachten :**

Bei Falschangabe der Ausschnittmaße übernehmen wir keine Haftung!

# KOPIERVORLAGE ANGABEN AUSSCHNITT WASCHTISCHPLATTE Q4 FIT

- 1 Kopieren Sie diese Vorlage und fügen Ihre Angaben ein.
- 2 Senden Sie diese Kopie an:  
 Fax: **+49 (0) 9151 90 84 99-300** oder  
 E-Mail: **vertrieb.lz.moebel@lanzet.de**
- 3 Geben Sie Ihre Daten an:



Firma: \_\_\_\_\_

Kundennummer: \_\_\_\_\_

Telefonnummer: \_\_\_\_\_

## ANGABEN AUSSCHNITT AUFSATZBECKEN

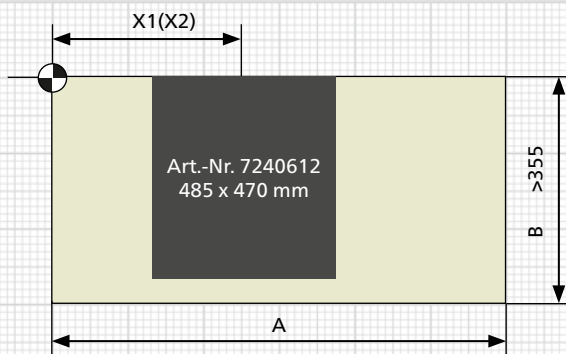

Beispiel Waschtischplatte:  
 A = 1200 mm, B = 600 mm, Maßstab 1:200

### WASCHTISCHPLATTEN-AUSSCHNITT

Bitte ausfüllen

Waschtischplatte	
A	Breitenmaß Waschtischplatte _____ mm
B	Tiefenmaß Waschtischplatte _____ mm
Becken 1	
X1	Becken 1 - Beckenmittelpunkt _____ mm
Becken 2 (für einen Doppel-Waschplatz)	
X2	Becken 2 - Beckenmittelpunkt _____ mm

<input type="checkbox"/> <b>Keramik-Becken</b> Weiß 410 x 410 mm Art.-Nr. 7453412	<input type="checkbox"/> <b>Keramik-Becken</b> Schwarz 500 x 420 mm Art.-Nr. 7453312
<input type="checkbox"/> <b>Keramik-Becken</b> Weiß 610 x 410 mm Art.-Nr. 7453912	<input type="checkbox"/> <b>Keramik-Becken</b> Weiß 810 x 410 mm Art.-Nr. 7454012

### BECKENAUSWAHL

Bitte ankreuzen

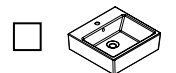

**Keramik-Becken**  
 Weiß  
 485 x 470 mm  
 Art.-Nr. 7240612

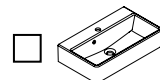

**Keramik-Becken**  
 Weiß  
 600 x 350 mm  
 Art.-Nr. 7241512

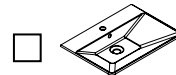

**Keramik-Becken**  
 Weiß  
 655 x 475 mm  
 Art.-Nr. 7240412

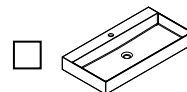

**Mineralguss-Waschtisch**  
 Weiß  
 805 x 405 mm  
 Art.-Nr. 7779012

### DEKORAUSWAHL

Bitte ankreuzen



Dark Oak



Weiß Glanz



Kompakt-Waschtischplatte Schieferstruktur schwarz



Marmor Grau

**Bitte beachten:** Bei Falschangabe der Ausschnittmaße übernehmen wir keine Haftung!

# KOPIERVORLAGE ANGABEN AUSSCHNITT WASCHTISCHPLATTE Q4 FIT

**1** Kopieren Sie diese Vorlage und fügen Ihre Angaben ein.

**2** Senden Sie diese Kopie an:  
 Fax: **+49 (0) 9151 90 84 99-300** oder  
 E-Mail: **vertrieb.lz.moebel@lanzet.de**

**3** Geben Sie Ihre Daten an:



Firma: \_\_\_\_\_

Kundennummer: \_\_\_\_\_

Telefonnummer: \_\_\_\_\_

## ANGABEN AUSSCHNITT AUFSATZBECKEN

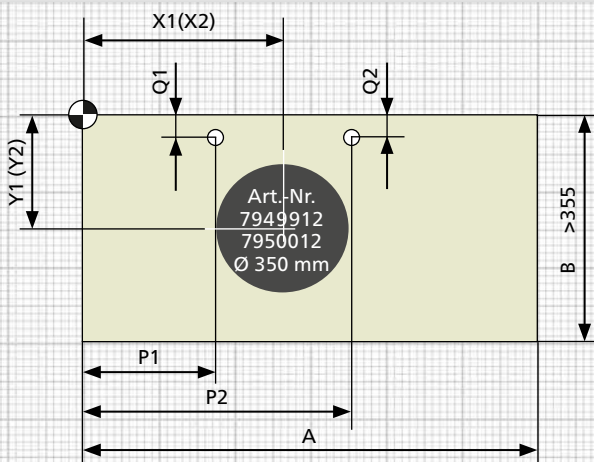

Beispiel Waschtischplatte:  
 A = 1200 mm, B = 600 mm, Maßstab 1:200

### WASCHTISCHPLATTEN-AUSSCHNITT

Bitte ausfüllen

Waschtischplatte		
A	Breitenmaß Waschtischplatte	_____ mm
B	Tiefenmaß Waschtischplatte	_____ mm
Becken 1		
X1	Becken 1 - Beckenmittelpunkt	_____ mm
Y1	Becken 1 - Beckenmittelpunkt	_____ mm
Becken 2		
X2	Becken 2 - Beckenmittelpunkt	_____ mm
Y2	Becken 2 - Beckenmittelpunkt	_____ mm
Hahnloch		
P1	Hahnloch links Bohrlochmittelpunkt	Ø _____ mm <sup>1)</sup>
Q1	Hahnloch links Bohrlochmittelpunkt	Ø _____ mm <sup>1)</sup>
P2	Hahnloch rechts Bohrlochmittelpunkt	Ø _____ mm <sup>1)</sup>
Q2	Hahnloch rechts Bohrlochmittelpunkt	Ø _____ mm <sup>1)</sup>
	keine Hahnlochbohrung	<input type="checkbox"/>

<sup>1)</sup>Standard Bohrlochdurchmesser Ø 35 mm

### BECKENAUSWAHL

Bitte ankreuzen



**Keramik-Aufsatzbecken**  
 Weiß  
 Ø 350 mm  
 Art.-Nr. 7949912



**Keramik-Aufsatzbecken**  
 Schwarz matt  
 Ø 350 mm  
 Art.-Nr. 7950012

### DEKORAUSWAHL

Bitte ankreuzen

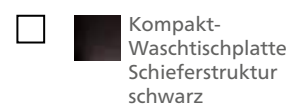

**Bitte beachten :** Bei Falschangabe der Ausschnittmaße übernehmen wir keine Haftung!

Q4

## PLATTEN- UND KONSOLENTRÄGER

Bezeichnung	Breite in mm	Höhe in mm	Gesamt-tiefe in mm	Farbe Front/Korpus	Artikel-Nr.
-------------	--------------	------------	--------------------	--------------------	-------------

**Achtung wichtiger Hinweis!**

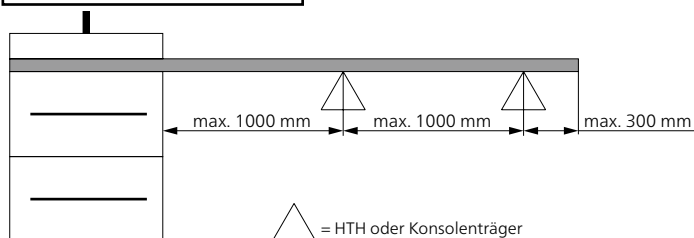

- die Schichtstoffplatte sowie die Kompaktplatte muss alle 1000 mm durch einen Handtuchhalter (HTH) bzw. Konsolenträger oder einen Waschtischunterschrank abgestützt werden.
- die Schichtstoffplatte sowie die Kompaktplatte darf dabei zum Plattenende hin nicht mehr als 300 mm frei über einen Abstützpunkt hinausragen.

	<b>Konsolenträger</b> · Konsolenträger mit Höhenverstellung · Befestigungsmaterial · einzeln verpackt	65	130	380	verzinkt	7242012
	<b>Konsolenträger, tiefenreduziert</b> · Konsolenträger mit Höhenverstellung · Befestigungsmaterial · einzeln verpackt	65	130	300	verzinkt	7241812
	<b>Träger mit Handtuchhalter</b> · Befestigungsmaterial · einzeln verpackt	25	150	480	Chrom	7241012
					Schwarz	7064712
	<b>Träger mit Handtuchhalter, tiefenreduziert</b> · Befestigungsmaterial · einzeln verpackt	25	150	300	Chrom	7241612
					Schwarz	7064812
	<b>Kufengestell (1 Stück)</b> · verwandelt Unterschrank zur Sitzbank oder zum Hocker · hohe Tragkraft · stabiler Vierkant-Metallrahmen · einzeln verpackt	450	240	100	Chrom	7970512
					Schwarz	7970412



## BECKENVARIANTEN MINERALGUSS

Bezeichnung	Breite in mm	Höhe in mm	Gesamt-tiefe in mm	Farbe Front/Korpus	Artikel-Nr.
 <p><b>Mineralguss-Waschtisch</b></p> <ul style="list-style-type: none"> <li>· kubisches Design</li> <li>· elegante, schlanke Kantenführung</li> <li>· Permanentablauf</li> </ul>	805	105	405	Weiß	7779012

## BECKENVARIANTEN KERAMIK RUND

Bezeichnung	Breite in mm	Höhe in mm	Gesamt-tiefe in mm	Farbe Front/Korpus	Artikel-Nr.
 <p><b>Keramik-Aufsatzbecken</b></p> <ul style="list-style-type: none"> <li>· dünne, elegante Wandstärke (ca. 5 mm)</li> </ul>	Ø 350	120	-	Weiß	7949912
 <p><b>Keramik-Aufsatzbecken</b></p> <ul style="list-style-type: none"> <li>· dünne, elegante Wandstärke (ca. 5 mm)</li> </ul>	Ø 350	120	-	Schwarz matt	7950012

## BECKENVARIANTEN KERAMIK RECHTECKIG

Bezeichnung	Breite in mm	Höhe in mm	Gesamt-tiefe in mm	Farbe Front/Korpus	Artikel-Nr.
 <p><b>Keramik-Aufsatzbecken</b></p> <ul style="list-style-type: none"> <li>· eckig mit Überlaufloch</li> <li>· Hahnlochbohrung</li> </ul>	410	100	410	Weiß	7453412
 <p><b>Keramik-Becken</b></p> <ul style="list-style-type: none"> <li>· eckig mit Überlaufloch</li> <li>· Hahnlochbohrung</li> </ul>	485	140	470	Weiß	7240612
 <p><b>Keramik-Aufsatzbecken</b></p> <ul style="list-style-type: none"> <li>· eckig mit Überlaufloch</li> <li>· Hahnlochbohrung</li> </ul>	500	130	420	Schwarz	7453312
 <p><b>Keramik-Becken</b></p> <ul style="list-style-type: none"> <li>· eckig mit Überlaufloch</li> <li>· Hahnlochbohrung</li> <li>· mit Überlaufgarnitur</li> <li>· zur Wandmontage geeignet</li> </ul>	600	130	350	Weiß	7241512

### ZUBEHÖR



Ergänzungsschränke, Spiegelschränke & Spiegelemente ab Seite 92.

Leuchten ab Seite 124. LED-Zubehör und weiteres Zubehör (Handtuchhalter, etc.) finden Sie ab Seite 138.

Angaben zu den technischen Details der elektrischen Geräte ab Seite 149.

Grifftabelle siehe Seite 164.

## BECKENVARIANTEN KERAMIK

Bezeichnung	Breite in mm	Höhe in mm	Gesamt- tiefe in mm	Farbe Front/Korpus	Artikel-Nr.
 <p><b>Keramik-Aufsatzbecken</b>                      · eckig mit Überlaufloch                      · Hahnlochbohrung</p>	610	110	410	Weiß	7453912
 <p><b>Keramik-Becken</b>                      · konisch mit Überlaufloch                      · Hahnlochbohrung                      · zur Wandmontage geeignet</p>	655	130	475	Weiß	7240412
 <p><b>Keramik-Aufsatzbecken</b>                      · eckig mit Überlaufloch                      · Hahnlochbohrung</p>	810	110	410	Weiß	7454012



Keramik-Aufsatzbecken in edlem Schwarz (Art.-Nr. 7453312)



Keramik-Aufsatzbecken weiß (hier Art.-Nr. 7453412, 410 mm) in drei Breiten erhältlich

Q4

## RAUMSPARSIPHON

Bezeichnung	Artikel-Nr.	UVP*
 <p><b>Raumsparsiphon</b>                      · zur platzsparenden Installation in Waschtisch-Unterschrank</p>	7002212	



Q4 SCALA Mineralguss-Waschtisch, Frontdekor Verde matt, Wangendekor Berg-Eiche, Griffe Goldbronze



Q4 W-FIT Schrank mit seitlicher Wangenaufdopplung für eine Optik mit innenliegender Front.



**NEU** Passende Überlaufrosette in Goldbronze S. 145

## ZUBEHÖR

Ergänzungsschränke, Spiegelschränke & Spiegelemente ab Seite 92.

Leuchten ab Seite 124. LED-Zubehör und weiteres Zubehör (Handtuchhalter, etc.) finden Sie ab Seite 138.

Angaben zu den technischen Details der elektrischen Geräte ab Seite 149.

Grifftabelle siehe Seite 164.

**Lanzet**<sup>®</sup>  
Wohnideen fürs Bad

### Allgemeine Informationen:

- millimetergenaue Planung von Mineralguss-Waschtischen im Programm Lanzet Q4 SCALA
- Waschtische als Einzel- und Doppelbecken erhältlich
- elegantes Beckendesign mit nach innen schräg abfallender Ablauffläche unterbindet lästige Wasserspritzer
- Große Ablageflächen links und rechts individuell millimetergenau planbar (**maximal bis 1.100 mm, gemessen von Beckenmitte!**)
- eleganter Wandabschluss in fließendem Radialdesign

### Technische Informationen:

- Einzelbecken: B x T x H: 600 – 2200 x 495 x 110 mm
- Doppelbecken: B x T x H: 1492 – 2200 x 495 x 110 mm
- Beckenstärke 18 mm
- Mindestmaß für seitliche Ablage neben Becken jeweils 77 mm rechts und links
- fixer Beckenabstand beim Doppelbecken 448 mm
- Unterseite mit gelcoat Beschichtung ausgestattet für gefälligere Optik

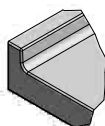
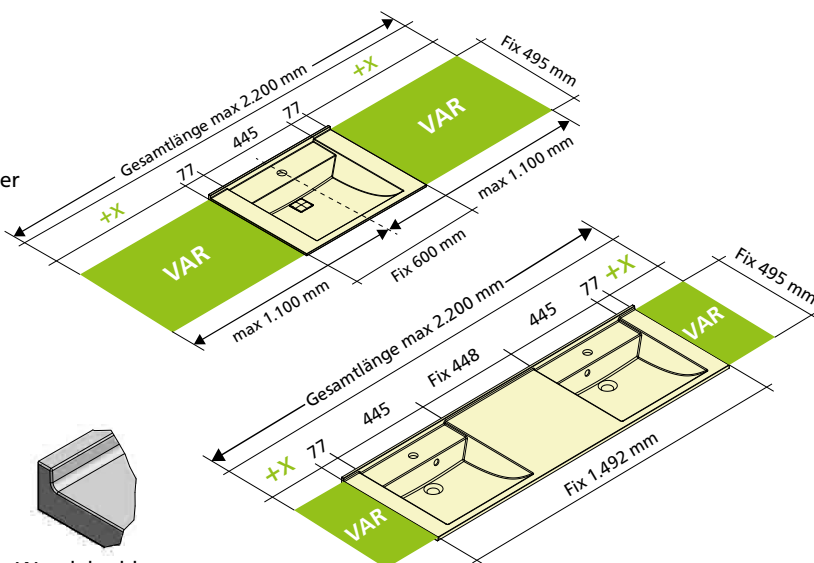

Wandabschluss in Radialdesign



## MINERALGUSS-WASCHTISCH BREITENVARIABLE, MM-GENAU

Bezeichnung	Breite in mm	Höhe in mm	Gesamt-tiefe in mm	Farbe Front/Korpus	Artikel-Nr.
 <p><b>Mineralguss-Waschtisch</b></p> <ul style="list-style-type: none"> <li>· breitenvariabel von 600 – 2200 mm</li> <li>· mit Hahnlochbohrung</li> <li>· mit integriertem Ablaufsystem</li> </ul>	600	18	495	Weiß Glanz	7083312
 <p><b>Mineralguss-Doppel-Waschtisch</b></p> <ul style="list-style-type: none"> <li>· breitenvariabel von 1492 – 2200 mm</li> <li>· mit Hahnlochbohrung</li> <li>· mit integriertem Ablaufsystem</li> </ul>	1492	18	495	Weiß Glanz	7083212
<p><b>Breitenmaß Aufpreis</b></p> <ul style="list-style-type: none"> <li>· pro zusätzlich angefangenen 10 cm</li> <li>· die Grundeinheit Mineralguss-Waschtisch (600/1492 mm) ist bis zu einer Gesamtbreite von 2200 mm variabel erweiterbar.</li> <li>· Beispiel: 1100 mm = 1 x 7083312 + 5 x 7083412</li> </ul> <p><i>Breitenmaß des Mineralguss-Waschtisch bei der Bestellung bitte mm-genau angeben.</i></p> <p><b>Kein Schrägschnitt möglich.</b></p>	-	18	495		7083412



**Achtung: Gesamtplattenmaß/Waschtisch-Maß** ergibt sich aus der Gesamtbreite der Unterschränke und der seitlichen Wangenstärke von 16 mm.

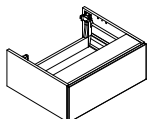
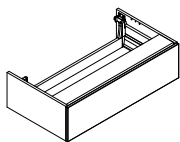
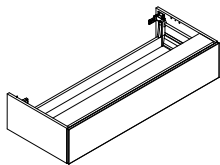

## SCHUBELEMENT - FÜR DEN EINSATZ ALS UNTERSCHRANK

*Achtung: Nicht einsetzbar als Waschtisch-Unterschrank mit Mineralguss-Waschtischen Q4 SCALA*

Bezeichnung	Standardgriff (wenn nicht anders angegeben) <sup>1</sup>	Breite in mm	Höhe in mm	Gesamt- tiefe in mm	Farbe Front/Korpus	Artikel-Nr.	
 <p><b>Schubelement</b> · 1 Auszug mit Einzugsdämpfung · inkl. 2x Konsolenträger</p>	· grifflos oder · Griff nach Wahl siehe Griff-tabelle S. 160	592	240	488	<b>Preisgruppe 1</b>		
					Berg-Eiche	7438912	
					Dark Oak	7439012	
					Eiche Maron	7439112	
					<b>Preisgruppe 2</b>		
					Weiß	7438812	
Grafit	7438712						
 <p><b>Schubelement</b> · 1 Auszug mit Einzugsdämpfung · inkl. 2x Konsolenträger</p>	· grifflos oder · Griff nach Wahl siehe Griff-tabelle S. 160	892	240	488	<b>Preisgruppe 1</b>		
					Berg-Eiche	7439512	
					Dark Oak	7439612	
					Eiche Maron	7439712	
					<b>Preisgruppe 2</b>		
					Weiß	7439412	
Grafit	7439312						
 <p><b>Schubelement</b> · 1 Auszug mit Einzugsdämpfung · inkl. 2x Konsolenträger</p>	· grifflos oder · Griff nach Wahl siehe Griff-tabelle S. 160	1192	240	488	<b>Preisgruppe 1</b>		
					Berg-Eiche	7440112	
					Dark Oak	7440212	
					Eiche Maron	7440312	
					<b>Preisgruppe 2</b>		
					Weiß	7440012	
Grafit	7439912						

**Hinweis:** Als Waschtisch-Unterschrank mit **Raumsparsiphon** verwendbar siehe S. 69

## EINSATZ ALS SITZBANK

Bezeichnung	Standardgriff (wenn nicht anders angegeben) <sup>1</sup>	Breite in mm	Höhe in mm	Gesamt- tiefe in mm	Farbe Front/Korpus	Artikel-Nr.	UVP*
 <p><b>Q4 FIT Sitzkissen</b> · Kunstleder, schwarz · schwer entflammbar · mit Reißverschluss · inkl. Antirutschpads</p>		592	50	505	Schwarz	7970312	
 <p><b>Kufengestell (1 Stück)</b> · verwandelt Unterschrank zur Sitzbank oder zum Hocker · hohe Tragkraft · stabiler Vierkant-Metallrahmen · einzeln verpackt</p>		450	240	100	Chrom	7970512	
					Schwarz	7970412	

<sup>1</sup> Griffpositionen  
Griffvarianten  
Seite 156 – 158.



### Aufbaubeispiel mit Einsatz eines Schubelements als Sitzbank

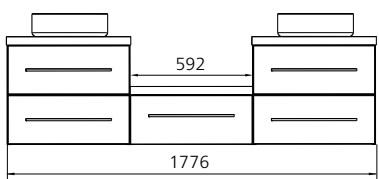
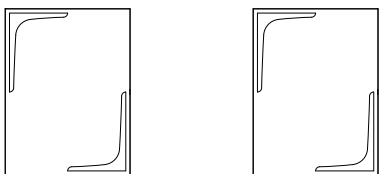

#### ACHTUNG:

- Das Schubelement kann einzeln nicht als Sitzbank verwendet werden.
- Die Sitzbank ist nur mit dem Schubelement in 59,2 cm Breite möglich.
- Nur in Verbindung mit ergänzenden Schränken links und rechts montierbar (müssen miteinander verschraubt werden, Schraubenbeutel beiliegend) oder mit Kufengestell.
- Max. Belastung = 100 kg
- Sitzbankhöhe ca. 490 mm

**WICHTIG:** Für Sitzfläche unbedingt Abdeckplatte in Breite 592 mm mitbestellen (siehe S. 63)

### SCHUBELEMENTE

*Achtung: Nicht einsetzbar mit Mineralguss-Waschtischen Q4 SCALA*

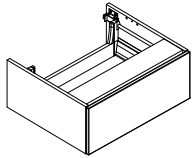
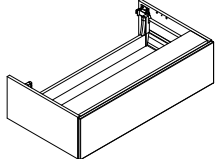
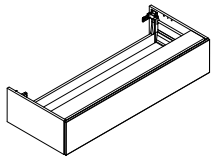
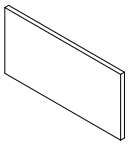
Bezeichnung	Standardgriff (wenn nicht anders angegeben)	Breite in mm	Höhe in mm	Gesamt- tiefe in mm	Farbe Front	Artikel-Nr.
 <p><b>Schubelement</b></p> <ul style="list-style-type: none"> <li>· 1 Auszug mit Einzugsdämpfung</li> <li>· Korpus silber</li> <li>· vorbereitet für Seitenwangen-Montage</li> <li>· inkl. 2 Konsolenträger</li> </ul> <p><i>Bei Bestellung Frontdekor angeben!</i></p>	<ul style="list-style-type: none"> <li>· grifflos oder</li> <li>· Griff nach Wahl siehe Griff-tabelle S. 164</li> </ul>	592	240	488	<b>Preisgruppe 1</b>	
					Berg-Eiche	7439212
					Dark Oak	7439212
					Eiche Maron	7439212
					<b>Preisgruppe 2</b>	
					Weiß matt	7442112
					Weiß Hochglanz	7442112
					Grafit Hochglanz	7442112
					<b>Preisgruppe 3</b>	
					Schwarz matt	7447712
Verde matt	7447712					
 <p><b>Schubelement</b></p> <ul style="list-style-type: none"> <li>· 1 Auszug mit Einzugsdämpfung</li> <li>· Korpus silber</li> <li>· vorbereitet für Seitenwangen-Montage</li> <li>· inkl. 2 Konsolenträger</li> </ul> <p><i>Bei Bestellung Frontdekor angeben!</i></p>	<ul style="list-style-type: none"> <li>· grifflos oder</li> <li>· Griff nach Wahl siehe Griff-tabelle S. 164</li> </ul>	892	240	488	<b>Preisgruppe 1</b>	
					Berg-Eiche	7439812
					Dark Oak	7439812
					Eiche Maron	7439812
					<b>Preisgruppe 2</b>	
					Weiß matt	7442212
					Weiß Hochglanz	7442212
					Grafit Hochglanz	7442212
					<b>Preisgruppe 3</b>	
					Schwarz matt	7447812
Verde matt	7447812					
 <p><b>Schubelement</b></p> <ul style="list-style-type: none"> <li>· 1 Auszug mit Einzugsdämpfung</li> <li>· Korpus silber</li> <li>· vorbereitet für Seitenwangen-Montage</li> <li>· inkl. 2 Konsolenträger</li> </ul> <p><i>Bei Bestellung Frontdekor angeben!</i></p>	<ul style="list-style-type: none"> <li>· grifflos oder</li> <li>· Griff nach Wahl siehe Griff-tabelle S. 164</li> </ul>	1192	240	488	<b>Preisgruppe 1</b>	
					Berg-Eiche	7440412
					Dark Oak	7440412
					Eiche Maron	7440412
					<b>Preisgruppe 2</b>	
					Weiß matt	7442312
					Weiß Hochglanz	7442312
					Grafit Hochglanz	7442312
					<b>Preisgruppe 3</b>	
					Schwarz matt	7447912
Verde matt	7447912					
 <p><b>Wangen-Aufdopplung einzeln im Karton</b></p> <ul style="list-style-type: none"> <li>· 1 Platte</li> <li>· bei Aufdopplung rechts und links 2x bestellen!</li> </ul>	-	16	240	488	<b>Preisgruppe 1</b>	
					Berg-Eiche	7441012
					Dark Oak	7441112
					Eiche Maron	7441212
					<b>Preisgruppe 2</b>	
					Weiß	7440912
					Grafit	7440812
					<b>Preisgruppe 3</b>	
					Schwarz matt	7441312
					Verde matt	7441412

**Hinweis:** Als Waschtisch-Unterschrank mit **Raumsparsiphon** verwendbar siehe S. 69



Waschtischunterschrank im Dekor Verde matt



Waschtischunterschrank im Dekor Weiß matt



Waschtischunterschrank im Dekor Schwarz matt

**Mit Anti-Fingerprint Oberfläche**

Die matte Oberfläche ist fein strukturiert, pflegeleicht und weist eine angenehm warme Haptik auf.



Dekor Verde matt



Dekor Schwarz matt



**Wangen-Aufdopplung:** Korpus für Wangen-Aufdopplung vorbereitet. Wangen mitbestellen. Bei einer Montage mit 2 Wangen: Stückzahl 2 + Artikelnummer angeben.



**Achtung: Gesamtplattenmaß/Waschtisch-Maß** ergibt sich aus der Gesamtbreite der Unterschränke und der seitlichen Wangenstärke von 16 mm.



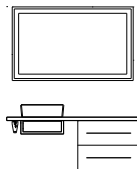

# UNTERBAUSCHRÄNKE OHNE SIPHON-AUSSCHNITT

*Achtung: Nicht einsetzbar mit Mineralguss-Waschtischen Q4 SCALA*

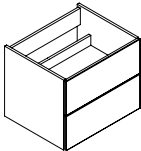
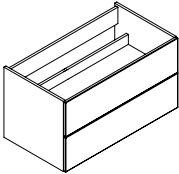
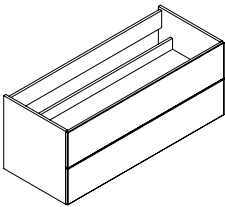
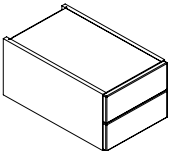
Bezeichnung	Standardgriff (wenn nicht anders angegeben) <sup>1</sup>	Breite in mm	Höhe in mm	Gesamt- tiefe in mm	Farbe Front/Korpus	Artikel-Nr.
 <p><b>Waschtischunterschrank</b> · 2 Auszüge mit Einzugsdämpfung</p>	<p><b>250</b> · 2 Griffe · Bicolor silber matt/Glanz</p>	592	480	488	<b>Preisgruppe 1</b>	
					Berg-Eiche	7694112
					Dark Oak	7381112
					Eiche Maron	7381812
					<b>Preisgruppe 2</b>	
					Weiß	7381312
Grafit	7381612					
 <p><b>Waschtischunterschrank</b> · 2 Auszüge mit Einzugsdämpfung</p>	<p><b>250</b> · 2 Griffe · Bicolor silber matt/Glanz</p>	892	480	488	<b>Preisgruppe 1</b>	
					Berg-Eiche	7694912
					Dark Oak	7382112
					Eiche Maron	7382812
					<b>Preisgruppe 2</b>	
					Weiß	7382312
Grafit	7382612					
 <p><b>Waschtischunterschrank</b> · 2 Auszüge mit Einzugsdämpfung</p>	<p><b>250</b> · 2 Griffe · Bicolor silber matt/Glanz</p>	1192	480	488	<b>Preisgruppe 1</b>	
					Berg-Eiche	7695612
					Dark Oak	7383112
					Eiche Maron	7383812
					<b>Preisgruppe 2</b>	
					Weiß	7383312
Grafit	7383612					
 <p><b>Doppelschubschrank</b> · 2 Schubelemente <i>Nur als Unterbau für Lanzet Q4 FIT Waschtischplatten. Schrank hat keine Tragkraft.</i></p>	<p><b>250</b> · 2 Griffe · Bicolor silber matt/Glanz</p>	300	240	488	<b>Preisgruppe 1</b>	
					Berg-Eiche	7716512
					Dark Oak	7380112
					Eiche Maron	7380812
					<b>Preisgruppe 2</b>	
					Weiß	7380312
Grafit	7380612					

Doppelschubschränke untereinander montiert. Siehe Aufbauvarianten Seite 86 und 87. Diese Kombination ist nur möglich mit Waschtischunterschrank von Seite 72 und 74.

**Hinweis:** Passende **Konsolenträger** siehe S. 67

<sup>1</sup> Griffpositionen  
Griffvarianten  
Seite 156 – 158.

## ZUBEHÖR

Ergänzungsschränke, Spiegelschränke & Spiegelemente ab Seite 92.

Leuchten ab Seite 124. LED-Zubehör und weiteres Zubehör (Handtuchhalter, etc.) finden Sie ab Seite 138.

Angaben zu den technischen Details der elektrischen Geräte ab Seite 149.

Grifftabelle siehe Seite 164.





Q4 SCALA, variabler Mineralguss-Waschtisch, Waschtischunterschrank, Breite 592 mm, Bügelgriffe PHOENIX Chrom und PHOENIX Accessoires, siehe S. 139.

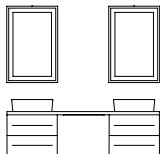

# UNTERBAUSCHRÄNKE MIT SIPHON-AUSSCHNITT MITTIG

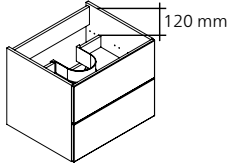
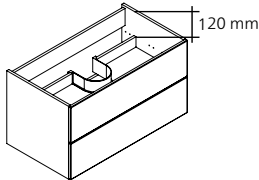
Bezeichnung	Standardgriff (wenn nicht anders angegeben) <sup>1</sup>	Breite in mm	Höhe in mm	Gesamt- tiefe in mm	Farbe Front/Korpus	Artikel-Nr.
<b>Waschtischunterschrank</b> · 2 Auszüge mit Einzugsdämpfung 	<b>250</b> · 2 Griffe · Bicolor silber matt/Glanz	592	480	488	<b>Preisgruppe 1</b>	
					Berg-Eiche	7972512
					Dark Oak	7972612
					Eiche Maron	7972712
					<b>Preisgruppe 2</b>	
					Weiß	7972812
					Grafit	7972912
<b>Waschtischunterschrank</b> · 2 Auszüge mit Einzugsdämpfung 	<b>250</b> · 2 Griffe · Bicolor silber matt/Glanz	892	480	488	<b>Preisgruppe 1</b>	
					Berg-Eiche	7973012
					Dark Oak	7973112
					Eiche Maron	7973212
					<b>Preisgruppe 2</b>	
					Weiß	7973312
					Grafit	7973412
<b>Waschtischunterschrank</b> · 2 Auszüge mit Einzugsdämpfung 	<b>250</b> · 2 Griffe · Bicolor silber matt/Glanz	1192	480	488	<b>Preisgruppe 1</b>	
					Berg-Eiche	7973512
					Dark Oak	7973612
					Eiche Maron	7973712
					<b>Preisgruppe 2</b>	
					Weiß	7973812
					Grafit	7973912

**Hinweis:** Passende **Konsoleträger** siehe S. 67

<sup>1</sup> Griffpositionen  
Griffvarianten  
Seite 156 – 158.

## ZUBEHÖR

Ergänzungsschränke, Spiegelschränke & Spiegelemente ab Seite 92.



Leuchten ab Seite 124. LED-Zubehör und weiteres Zubehör (Handtuchhalter, etc.) finden Sie ab Seite 138.

Angaben zu den technischen Details der elektrischen Geräte ab Seite 149.

Grifftabelle siehe Seite 164.

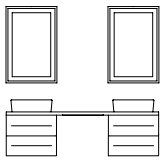
UNTERBAUSCHRÄNKE MIT SIPHON-AUSSCHNITT MITTIG

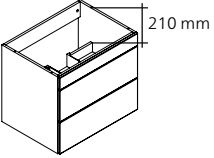
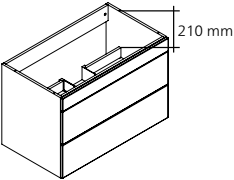
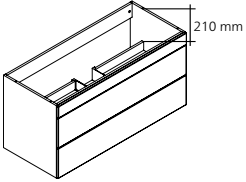

Bezeichnung	Standardgriff (wenn nicht anders angegeben) <sup>1</sup>	Breite in mm	Höhe in mm	Gesamt- tiefe in mm	Farbe Front/Korpus	Artikel-Nr.
 <p><b>Waschtischunterschrank</b>                      · 1 Blende 95 mm hoch                      · 2 Auszüge je 240 mm hoch                      · Einzugsdämpfung                      · inkl. Raumsparsiphon</p>	<b>250</b> · 2 Griffe · Bicolor silber matt/Glanz	679	575	503	<b>Preisgruppe 1</b>	
					Berg-Eiche	7974112
					Dark Oak	7974212
					Eiche Maron	7974312
					<b>Preisgruppe 2</b>	
					Weiß	7974412
Grafit	7974512					
 <p><b>Waschtischunterschrank</b>                      · 1 Blende 95 mm hoch                      · 2 Auszüge je 240 mm hoch                      · Einzugsdämpfung                      · inkl. Raumsparsiphon</p>	<b>250</b> · 2 Griffe · Bicolor silber matt/Glanz	879	575	503	<b>Preisgruppe 1</b>	
					Berg-Eiche	7974612
					Dark Oak	7974712
					Eiche Maron	7974812
					<b>Preisgruppe 2</b>	
					Weiß	7974912
Grafit	7975012					
 <p><b>Waschtischunterschrank</b>                      · 1 Blende 95 mm hoch                      · 2 Auszüge je 240 mm hoch                      · Einzugsdämpfung                      · inkl. Raumsparsiphon</p>	<b>250</b> · 2 Griffe · Bicolor silber matt/Glanz	1179	575	503	<b>Preisgruppe 1</b>	
					Berg-Eiche	7975112
					Dark Oak	7975212
					Eiche Maron	7975312
					<b>Preisgruppe 2</b>	
					Weiß	7975412
Grafit	7975512					
 <p><b>Kufengestell (1 Stück)</b>                      · verwandelt Unterschrank                      zur Sitzbank oder zum                      Hocker                      · hohe Tragkraft                      · stabiler Vierkant-Metall-                      rahmen</p>		450	240	100	Chrom	7970512
					Schwarz	7970412

**Hinweis:** Passende **Konsolenträger** siehe S. 67

<sup>1</sup> Griffpositionen  
Griffvarianten  
Seite 156 – 158.

**Achtung:** Bei einer Verwendung unterschiedlicher Q4 Zusatzschränke, bitte die verschiedene Gesamttiefe der Schrankkombination beachten.

*Achtung: Nicht einsetzbar als Waschtisch-Unterschrank mit Mineralguss-Waschtischen Q4 SCALA*

### UNTERBAUSCHRÄNKE OHNE SIPHON-AUSSCHNITT

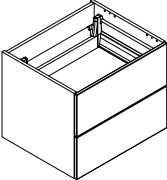
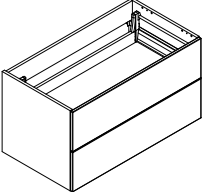
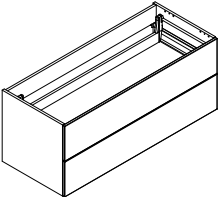
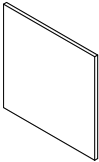
Bezeichnung	Standardgriff (wenn nicht anders angegeben) <sup>1</sup>	Breite in mm	Höhe in mm	Gesamt- tiefe in mm	Farbe Front	Artikel-Nr.
 <p><b>Waschtischunterschrank</b> · 2 Auszüge mit Einzugsdämpfung · Korpus silber · vorbereitet für Seitenwangen-Montage  <i>Bei Bestellung Frontdekor angeben!</i></p>	2 Griffe inklusive	592	480	488	<b>Preisgruppe 1</b>	
					Berg-Eiche	7442612
					Dark Oak	7442612
					Eiche Maron	7442612
					<b>Preisgruppe 2</b>	
					Weiß matt	7443812
					Weiß Hochglanz	7443812
					Grafit Hochglanz	7443812
					<b>Preisgruppe 3</b>	
					Schwarz matt	7448012
Verde matt	7448012					
 <p><b>Waschtischunterschrank</b> · 2 Auszüge mit Einzugsdämpfung · Korpus silber · vorbereitet für Seitenwangen-Montage  <i>Bei Bestellung Frontdekor angeben!</i></p>	2 Griffe inklusive	892	480	488	<b>Preisgruppe 1</b>	
					Berg-Eiche	7442812
					Dark Oak	7442812
					Eiche Maron	7442812
					<b>Preisgruppe 2</b>	
					Weiß matt	7444012
					Weiß Hochglanz	7444012
					Grafit Hochglanz	7444012
					<b>Preisgruppe 3</b>	
					Schwarz matt	7448212
Verde matt	7448212					
 <p><b>Waschtischunterschrank</b> · 2 Auszüge mit Einzugsdämpfung · Korpus silber · vorbereitet für Seitenwangen-Montage  <i>Bei Bestellung Frontdekor angeben!</i></p>	2 Griffe inklusive	1192	480	488	<b>Preisgruppe 1</b>	
					Berg-Eiche	7443012
					Dark Oak	7443012
					Eiche Maron	7443012
					<b>Preisgruppe 2</b>	
					Weiß matt	7444212
					Weiß Hochglanz	7444212
					Grafit Hochglanz	7444212
					<b>Preisgruppe 3</b>	
					Schwarz matt	7448712
Verde matt	7448712					
 <p><b>Wangen-Aufdopplung einzeln im Karton</b> · 1 Platte · bei Aufdopplung rechts und links 2x bestellen!</p>	-	16	480	488	<b>Preisgruppe 1</b>	
	Berg-Eiche	7441812				
	Dark Oak	7441912				
	Eiche Maron	7442012				
	<b>Preisgruppe 2</b>					
	Weiß	7441712				
	Grafit	7441612				
	<b>Preisgruppe 3</b>					
	Schwarz matt	7443212				
	Verde matt	7443312				



**Hinweis:** Passende **Konsolenträger** siehe S. 67

<sup>1</sup> Griffpositionen und Griffvarianten Seite 156 – 158.



**Wangen-Aufdopplung:** Korpus für Wangen-Aufdopplung vorbereitet. Wangen mitbestellen. Bei einer Montage mit 2 Wangen: **Stückzahl 2 + Artikelnummer** angeben.

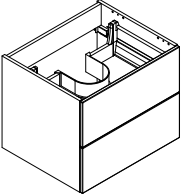
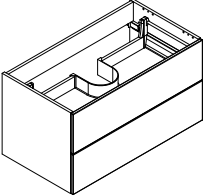
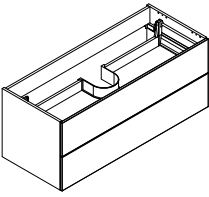

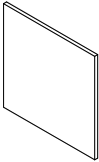

UNTERBAUSCHRÄNKE MIT SIPHON-AUSSCHNITT

Bezeichnung	Standardgriff (wenn nicht anders angegeben) <sup>1</sup>	Breite in mm	Höhe in mm	Gesamt- tiefe in mm	Farbe Front	Artikel-Nr.					
 <p><b>Waschtischunterschrank</b>                      · 2 Auszüge mit Einzugsdämpfung                      · Korpus silber                      · vorbereitet für Seitenwangen-Montage   <i>Bei Bestellung Frontdekor angeben!</i></p>	2 Griffe inklusive	592	480	488	<b>Preisgruppe 1</b>						
					Berg-Eiche	7442712					
					Dark Oak	7442712					
					Eiche Maron	7442712					
					<b>Preisgruppe 2</b>						
					Weiß matt	7443912					
					Weiß Hochglanz	7443912					
					Grafit Hochglanz	7443912					
					<b>Preisgruppe 3</b>						
					Schwarz matt	7448112					
					Verde matt	7448112					
					 <p><b>Waschtischunterschrank</b>                      · 2 Auszüge mit Einzugsdämpfung                      · Korpus silber                      · vorbereitet für Seitenwangen-Montage   <i>Bei Bestellung Frontdekor angeben!</i></p>	2 Griffe inklusive	892	480	488	<b>Preisgruppe 1</b>	
										Berg-Eiche	7442912
Dark Oak	7442912										
Eiche Maron	7442912										
<b>Preisgruppe 2</b>											
Weiß matt	7444112										
Weiß Hochglanz	7444112										
Grafit Hochglanz	7444112										
<b>Preisgruppe 3</b>											
Schwarz matt	7448312										
Verde matt	7448312										
 <p><b>Waschtischunterschrank</b>                      · 2 Auszüge mit Einzugsdämpfung                      · Korpus silber                      · vorbereitet für Seitenwangen-Montage   <i>Bei Bestellung Frontdekor angeben!</i></p>	2 Griffe inklusive	1192	480	488						<b>Preisgruppe 1</b>	
										Berg-Eiche	7443112
					Dark Oak	7443112					
					Eiche Maron	7443112					
					<b>Preisgruppe 2</b>						
					Weiß matt	7444312					
					Weiß Hochglanz	7444312					
					Grafit Hochglanz	7444312					
					<b>Preisgruppe 3</b>						
					Schwarz matt	7448812					
					Verde matt	7448812					
					 <p><b>Wangen-Aufdopplung einzeln im Karton</b>                      · 1 Platte                      · bei Aufdopplung rechts und links 2x bestellen!</p> 	-	16	480	488	<b>Preisgruppe 1</b>	
										Berg-Eiche	7441812
Dark Oak	7441912										
Eiche Maron	7442012										
<b>Preisgruppe 2</b>											
Weiß	7441712										
Grafit	7441612										
<b>Preisgruppe 3</b>											
Schwarz matt	7443212										
Verde matt	7443312										

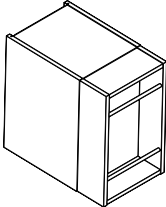

**Achtung: Gesamtplattenmaß/Waschtisch-Maß** ergibt sich aus der Gesamtbreite der Unterschränke und der seitlichen Wangenstärke von 16 mm.

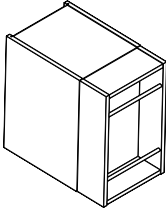
# UNTERSCHRANK MIT KOFFERTÜR

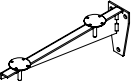
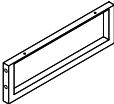
Bezeichnung	Standardgriff (wenn nicht anders angegeben) <sup>1</sup>	Breite in mm	Höhe in mm	Gesamt- tiefe in mm	Farbe Front/Korpus	Artikel-Nr.
 <p><b>Unterschrank rechts</b></p> <ul style="list-style-type: none"> <li>· 1Tür rechts als offenes Regal mit Reling Chrom (2x) als Ablage und Handtuchhalter</li> </ul> <p><i>Hinweis: Reling schwarz auch erhältlich. Bitte bei Bestellung angeben!</i></p> <p> Öffnungswinkel der Tür ca. 107°. Bei Montage Mindestabstand zur Wand von ca. 15 cm beachten!</p>	-	300	480	488	<b>Preisgruppe 1</b>	
	Berg-Eiche	7082912				
	Dark Oak	7083012				
	Eiche Maron	7083112				
	<b>Preisgruppe 2</b>					
	Weiß Hochglanz	7082812				
	Grafit Hochglanz	7082712				
 <p><b>Unterschrank links</b></p> <ul style="list-style-type: none"> <li>· 1Tür links als offenes Regal mit Reling Chrom (2x) als Ablage und Handtuchhalter</li> </ul> <p><i>Hinweis: Reling schwarz auch erhältlich. Bitte bei Bestellung angeben!</i></p> <p> Öffnungswinkel der Tür ca. 107°. Bei Montage Mindestabstand zur Wand von ca. 15 cm beachten!</p>	-	300	480	488	<b>Preisgruppe 1</b>	
	Berg-Eiche	7084012				
	Dark Oak	7084112				
	Eiche Maron	7084212				
	<b>Preisgruppe 2</b>					
	Weiß Hochglanz	7083912				
	Grafit Hochglanz	7083812				
 <p><b>Konsolenträger</b></p> <ul style="list-style-type: none"> <li>· Konsolenträger mit Höhenverstellung</li> <li>· Befestigungsmaterial</li> <li>· einzeln verpackt</li> </ul>	-	65	130	380	verzinkt	7242012
 <p><b>Träger mit Handtuchhalter</b></p> <ul style="list-style-type: none"> <li>· Befestigungsmaterial</li> <li>· einzeln verpackt</li> </ul>	-	25	150	480	Chrom	7241012
	Schwarz	7064712				

<sup>1</sup> Griffpositionen  
Griffvarianten  
Seite 156 – 158.



**Achtung: Gesamtplattenmaß/Waschtisch-Maß** ergibt sich aus der Gesamtbreite der Unterschränke und der seitlichen Wangenstärke von 16 mm.



Relingleisten in Chrom

Q4 FIT Unterschrank mit Koffertür und Relingleisten in schwarz. Das offene Regal kann als Ablage und Handtuchhalter verwendet werden. Relingleisten sind in schwarz und Chrom erhältlich.

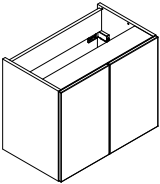
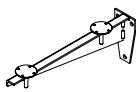
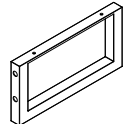

## TIEFENREDUZIERTER UNTERBAUSCHRÄNKE OHNE SIPHON-AUSSCHNITT

Bezeichnung	Griffe	Breite in mm	Höhe in mm	Gesamttiefe in mm	Farbe Front/Korpus	Artikel-Nr.
 <p><b>Waschtischunterschrank</b></p> <ul style="list-style-type: none"> <li>· 2 Türen</li> <li>· Anschläge gedämpft</li> <li>· tiefenreduziert</li> </ul> <p>Nicht geeignet für Keramik-Aufsatzbecken Art.-Nr. 7949912 und Art.-Nr. 7950012*</p> <p><input checked="" type="checkbox"/> <b>Gästebad</b> reduz. Tiefe</p> <p><b>Tiefe 361 mm</b></p>	250 · 2 Griffe · Bicolor silber matt/Glanz	600	480	361	Preisgruppe 1	
					Berg-Eiche	7539312
					Dark Oak	7539412
					Eiche Maron	7539512
					Preisgruppe 2	
					Weiß	7539212
Grafit	7539112					
 <p><b>Konsolenträger, tiefenreduziert</b></p> <ul style="list-style-type: none"> <li>· Konsolenträger mit Höhenverstellung</li> <li>· Befestigungsmaterial</li> <li>· einzeln verpackt</li> </ul>	-	65	130	300	verzinkt	7241812
 <p><b>Träger mit Handtuchhalter, tiefenreduziert</b></p> <ul style="list-style-type: none"> <li>· Befestigungsmaterial</li> <li>· einzeln verpackt</li> </ul>	-	25	150	300	Chrom	7241612
					Schwarz	7064812

\*Bei Verwendung der Becken 7949912 oder 7950012 muss die Platte eine Gesamttiefe von 370 mm haben.

<sup>1</sup> Griffpositionen  
Griffvarianten  
Seite 156 – 158.

## OFFENE UNTERSCHRÄNKE - mm-genau, breitenvariabel

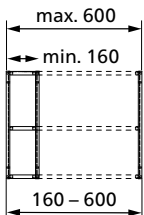
Bezeichnung	Standardgriff (wenn nicht anders angegeben) <sup>1</sup>	Breite in mm	Höhe in mm	Gesamttiefe in mm	Farbe Front/Korpus	Artikel-Nr.
 <p><b>Unterschrank</b></p> <ul style="list-style-type: none"> <li>· 1 fester Regalboden</li> <li>· ohne Rückwand</li> </ul> <p>max. 600 min. 160 160 – 600</p>	-	160 – 600	480	488	Berg-Eiche	7793012
					Dark Oak	7792612
					Eiche Maron	7792912
					Weiß	7792712
					Grafit	7792812

**Achtung:** Bitte geben Sie bei der Bestellung die **mm-genaue Gesamtbreite** an!  
Angabener Preis, unabhängig von der gewählten Breite (160 – 600 mm).

Passende Platten- und Konsolenträger siehe S. 67

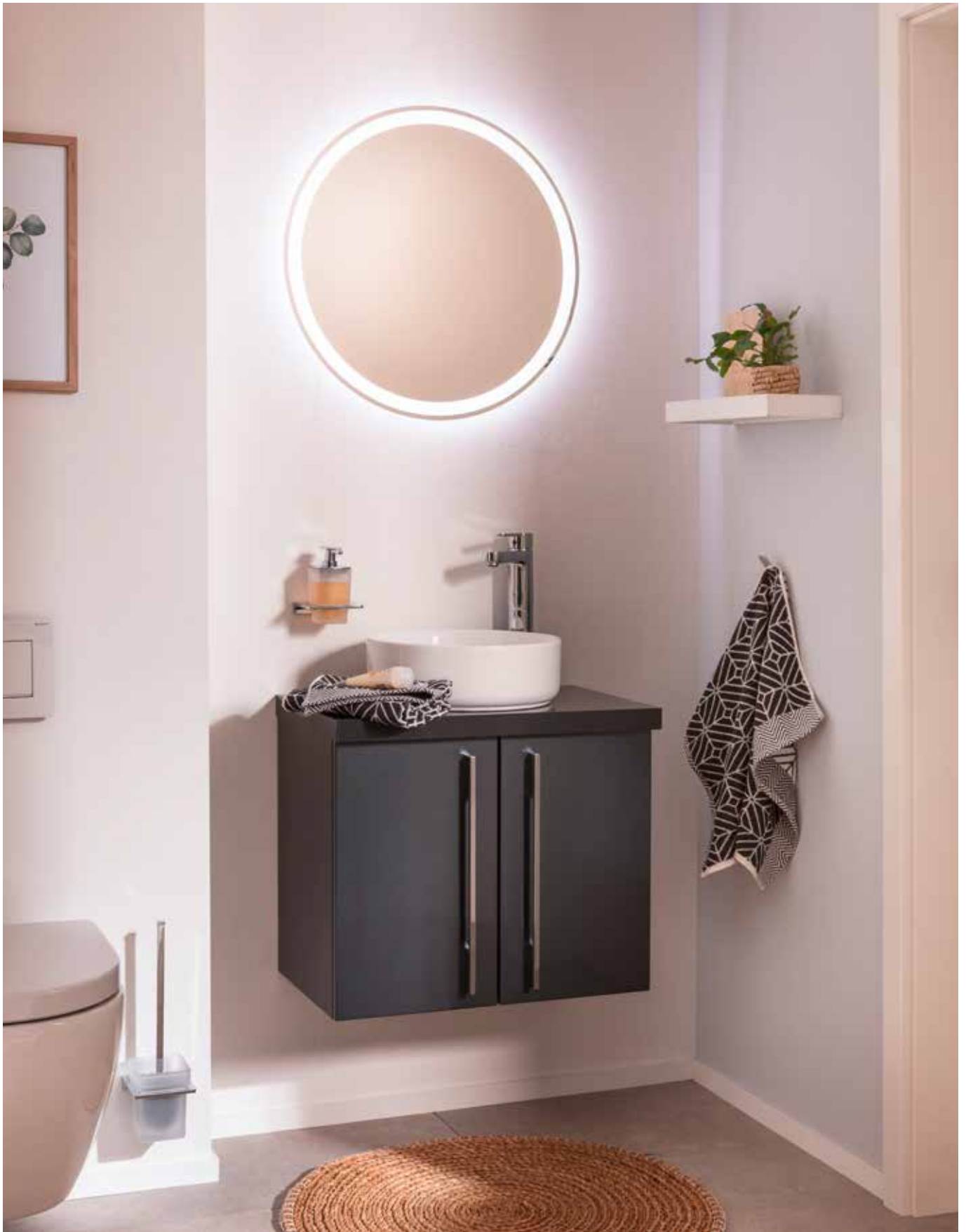

Q4 FIT Waschtischunterschrank (BHT: 60 x 48 x 36,1 cm), Q4 FIT Waschtischplatte Grafit 60 cm, tiefenreduziert ca. 39 cm, elegantes rundes Keramik-Aufsatzbecken ø 35 cm (auch in Schwarz matt erhältlich), Spiegelement Rund ø 60 cm, umlaufende LED-Beleuchtung.

### Q4 W-FIT MIDISCHRANK BREITE 300 MM

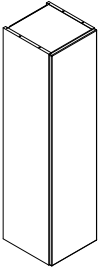
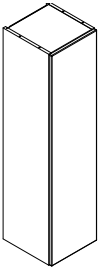
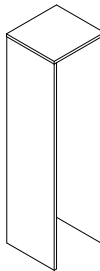
Bezeichnung	Standardgriff (wenn nicht anders angegeben) <sup>1</sup>	Breite in mm	Höhe in mm	Gesamt- tiefe in mm	Farbe Front	Artikel-Nr.
 <p><b>Midischrank rechts</b></p> <ul style="list-style-type: none"> <li>· 1 Tür</li> <li>· Korpus silber</li> <li>· 3 Einlegeböden</li> <li>· vorbereitet für Seitenwangen-Montage</li> </ul> <p><i>Bei Bestellung Frontdekor angeben!</i></p>	1 Griff inklusive	300	1200	318	<b>Preisgruppe 1</b>	
					Berg-Eiche	7444912
					Dark Oak	7444912
					Eiche Maron	7444912
					<b>Preisgruppe 2</b>	
					Weiß matt	7445112
					Weiß Hochglanz	7445112
					Grafit Hochglanz	7445112
					<b>Preisgruppe 3</b>	
					Schwarz matt	7448912
					Verde matt	7448912
					 <p><b>Midischrank links</b></p> <ul style="list-style-type: none"> <li>· 1 Tür</li> <li>· Korpus silber</li> <li>· 3 Einlegeböden</li> <li>· vorbereitet für Seitenwangen-Montage</li> </ul> <p><i>Bei Bestellung Frontdekor angeben!</i></p>	1 Griff inklusive
Berg-Eiche	7444812					
Dark Oak	7444812					
Eiche Maron	7444812					
<b>Preisgruppe 2</b>						
Weiß matt	7445012					
Weiß Hochglanz	7445012					
Grafit Hochglanz	7445012					
<b>Preisgruppe 3</b>						
Schwarz matt	7449012					
Verde matt	7449012					
 <p><b>Seitenwangen + Abdeckplatte</b></p> <ul style="list-style-type: none"> <li>· für Midi 300 mm mit 1 Tür</li> <li>· Komplet-Wangen-Paket zur Aufdopplung</li> <li>· für Stollen-Optik; 2 Stück und inkl. Abdeckplatte</li> <li>· Maß Seitenwange: B x H: 318 x 1200 mm, Stärke 16 mm</li> <li>· Maß Abdeckplatte: B x T: 336 x 325 mm, Stärke 16 mm</li> </ul>	-					
					Berg-Eiche	7446012
					Dark Oak	7446112
					Eiche Maron	7446212
					<b>Preisgruppe 2</b>	
					Weiß	7445812
					Grafit	7445912
					<b>Preisgruppe 3</b>	
					Schwarz matt	7446312
					Verde matt	7446412

<sup>1</sup>Standard Griffpositionen siehe S. 156

## Q4 W-FIT MIDISCHRANK BREITE 600 MM

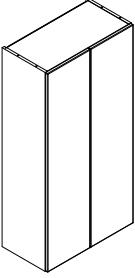
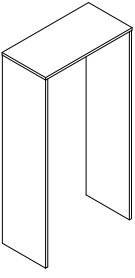
Bezeichnung	Standardgriff (wenn nicht anders angegeben) <sup>1</sup>	Breite in mm	Höhe in mm	Gesamt- tiefe in mm	Farbe Front	Artikel-Nr.
 <p><b>Midischrank</b></p> <ul style="list-style-type: none"> <li>· 2 Türen</li> <li>· Korpus silber</li> <li>· 3 Einlegeböden</li> <li>· vorbereitet für Seitenwangen-Montage</li> </ul> <p><i>Bei Bestellung Frontdekor angeben!</i></p>	2 Griffe inklusive	600	1200	318	<b>Preisgruppe 1</b>	
					Berg-Eiche	7445212
					Dark Oak	7445212
					Eiche Maron	7445212
					<b>Preisgruppe 2</b>	
					Weiß matt	7445312
					Weiß Hochglanz	7445312
					Grafit Hochglanz	7445312
					<b>Preisgruppe 3</b>	
					Schwarz matt	7449112
Verde matt	7449112					
 <p><b>Seitenwangen + Abdeckplatte</b></p> <ul style="list-style-type: none"> <li>· für Midi 600 mm mit 2 Türen</li> <li>· Komplet-Wangen-Paket zur Aufdopplung</li> <li>· für Stollen-Optik; 2 Stück und inkl. Abdeckplatte</li> <li>· Maß Seitenwange: B x H: 318 x 1200 mm, Stärke 16 mm</li> <li>· Maß Abdeckplatte: B x T: 636 x 325 mm, Stärke 16 mm</li> </ul>	-				<b>Preisgruppe 1</b>	
					Berg-Eiche	7447012
					Dark Oak	7447112
					Eiche Maron	7447212
					<b>Preisgruppe 2</b>	
					Weiß	7446812
					Grafit	7446912
					<b>Preisgruppe 3</b>	
					Schwarz matt	7446712
					Verde matt	7447412

### Mit Anti-Fingerprint Oberfläche

Die matte Oberfläche ist fein strukturiert, pflegeleicht und weist eine angenehm warme Haptik auf.







Dekor Verde matt



Dekor Schwarz matt

## GRIFFLEISTE Q4 SLIM

Bezeichnung	Breite in mm	Höhe in mm	Tiefe in mm	Bohrloch- abstand	Artikel-Nr.
 Weiß matt	305	18	32	256	7447312
 Schwarz matt	305	18	32	128	7454712
 Schwarz matt	150	18	32	96	7454812
 Goldbronze	305	18	40	128	7454912
 Goldbronze	150	18	40	96	7455012

## AUFBAUVARIANTEN - Q4

VARIANTE A  
BREITE  
92 CM

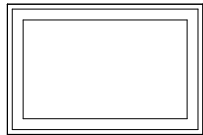

Q4 SCALA  
Mineralguss-  
Waschtisch



VARIANTE B  
BREITE  
120 CM

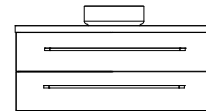
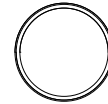

VARIANTE C  
BREITE  
120 CM

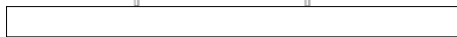
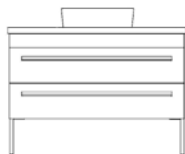

VARIANTE D  
BREITE  
120 CM

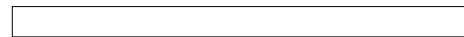
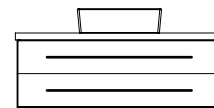
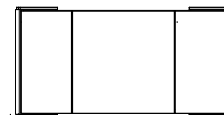

VARIANTE E  
BREITE  
120 CM

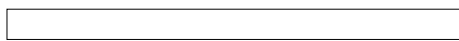
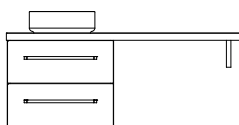

VARIANTE F  
BREITE  
148 CM

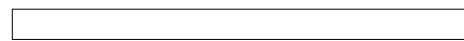
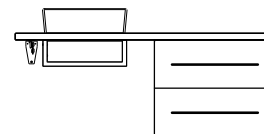
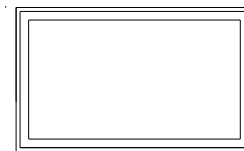

VARIANTE G  
BREITE  
159 CM

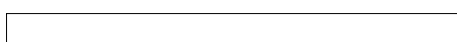

VARIANTE H  
BREITE  
150 CM

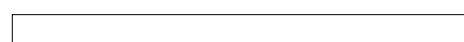
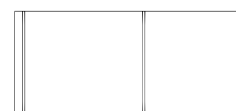

Variable  
Spiegel-  
elemente  
Aufsatz-  
becken

# Ihr individuelles Bad perfekt für Sie geplant!

Kombinieren Sie eine Waschtischplatte mit Becken bzw. dem Q4 SCALA Mineralguss-Waschtisch mit Waschtischunterschrank, Ergänzungsschränken, Spiegelschränken, Spiegelementen und Zubehör und gestalten Sie auf diese Weise Ihr eigenes, individuelles Traumbad.

PROGRAMM Q4

VARIANTE I  
BREITE  
170 CM

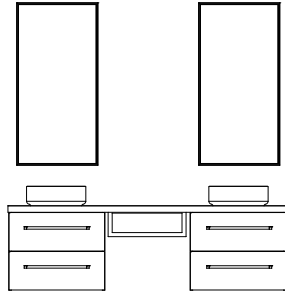

VARIANTE J  
BREITE  
180 CM

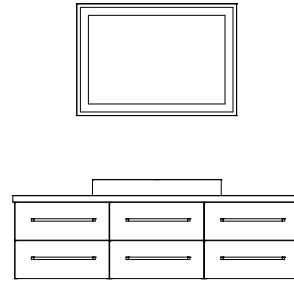

VARIANTE K  
BREITE  
180 CM

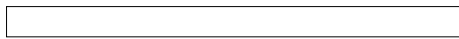
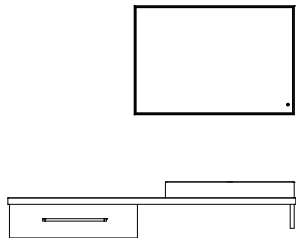

VARIANTE L  
BREITE  
180 CM

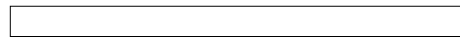

Variable  
Spiegel-  
elemente  
Q4 SCALA  
Mineralguss-  
Waschtisch

VARIANTE M  
BREITE  
180 CM

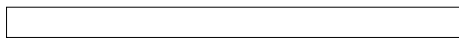
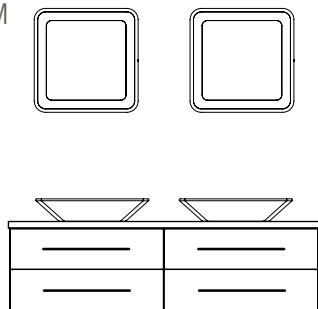

VARIANTE N  
BREITE  
190 CM

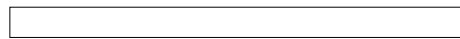
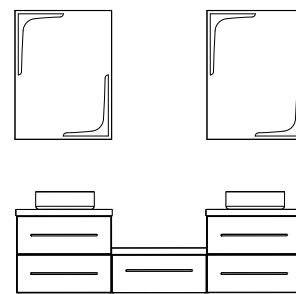

VARIANTE O  
BREITE  
190 CM

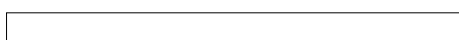
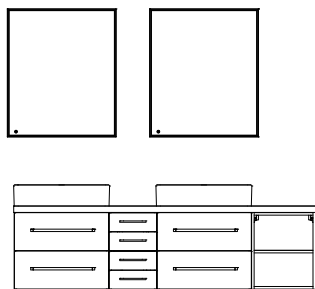

VARIANTE P  
BREITE  
220 CM

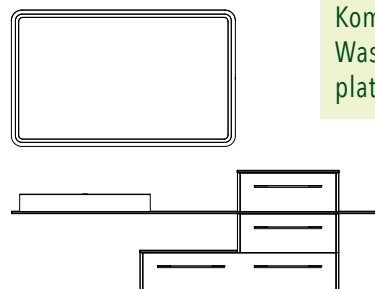

Q4 FIT  
Kompakt-  
Waschtisch-  
platte

Q4

# VARIABLE SPIEGELELEMENTE – MM-GENAU PLANBAR

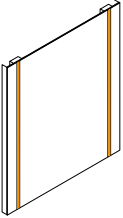
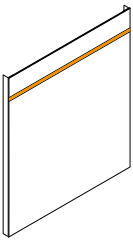
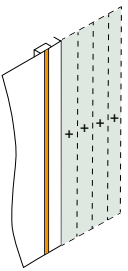
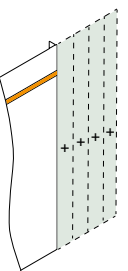
Bezeichnung	Breite in mm	Höhe in mm	Gesamt-tiefe in mm	Rahmen	Artikel-Nr.	UVP*
 <p><b>Spiegelement variabel vertikal</b></p> <ul style="list-style-type: none"> <li>· breitenvariabel von 600 – 2200 mm</li> <li>· 2x LED-Beleuchtung vertikal angebracht</li> <li>· mit Sensorschalter unter dem Spiegel, Position nach Vorgaben wählbar</li> <li>· stufenlos dimmbar</li> <li>· Memory-Funktion</li> <li>· IP 44 (spritzwassergeschützt)</li> </ul>	600	680	30	Aluminium	7453612	
 <p><b>Spiegelement variabel horizontal</b></p> <ul style="list-style-type: none"> <li>· breitenvariabel von 600 – 2200 mm</li> <li>· 1x LED-Beleuchtung horizontal angebracht</li> <li>· mit Sensorschalter unter dem Spiegel, Position nach Vorgaben wählbar</li> <li>· stufenlos dimmbar</li> <li>· Memory-Funktion</li> <li>· IP 44 (spritzwassergeschützt)</li> </ul>	600	680	30	Aluminium	7453712	
 <p><b>Spiegelverlängerung bei Beleuchtung vertikal</b></p> <ul style="list-style-type: none"> <li>· pro zusätzlich angefangenen 100 mm</li> <li>· die Grundeinheit Spiegelement (600/680 mm) ist bis zu einer Gesamtbreite von 2200 mm variabel erweiterbar.</li> <li>· Beispiel: 1145 mm: 1 x 7453612 (600 mm) + 6 x 7453812 (600 mm) = 1.200 mm, wird gekürzt auf 1.145 mm.</li> </ul>	100	680	30		7453812	
 <p><b>Spiegelverlängerung bei Beleuchtung horizontal</b></p> <ul style="list-style-type: none"> <li>· pro zusätzlich angefangenen 100 mm</li> <li>· die Grundeinheit Spiegelement (600/680 mm) ist bis zu einer Gesamtbreite von 2200 mm variabel erweiterbar.</li> <li>· Beispiel: 1145 mm: 1 x 7453612 (600 mm) + 6 x 7454312 (600 mm) = 1.200 mm, wird gekürzt auf 1.145 mm.</li> </ul>	100	680	30		7454312	



Q4 LED-Spiegelement mit 2 x LED-Beleuchtung vertikal



Q4 LED-Spiegelement mit LED-Beleuchtung horizontal

## ZUBEHÖR

Ergänzungsschränke, Spiegelschränke & Spiegelemente ab Seite 92.

Leuchten ab Seite 124. LED-Zubehör und weiteres Zubehör (Handtuchhalter, etc.) finden Sie ab Seite 138.

Angaben zu den technischen Details der elektrischen Geräte ab Seite 149.

Grifftabelle siehe Seite 164.

**Lanzet®**  
Wohnideen fürs Bad

VARIABLE SPIEGELLÖSUNGEN MIT Q4 LED-SPIEGELELEMENTEN

**mm GENAU** BESTELLBAR

Q4 LED-Spiegelemente sind in zwei Varianten erhältlich:

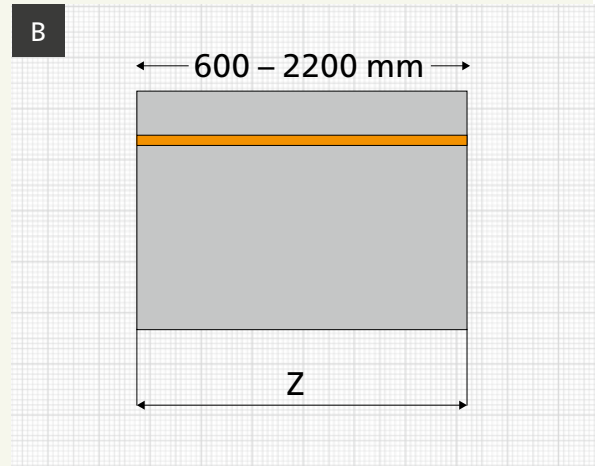
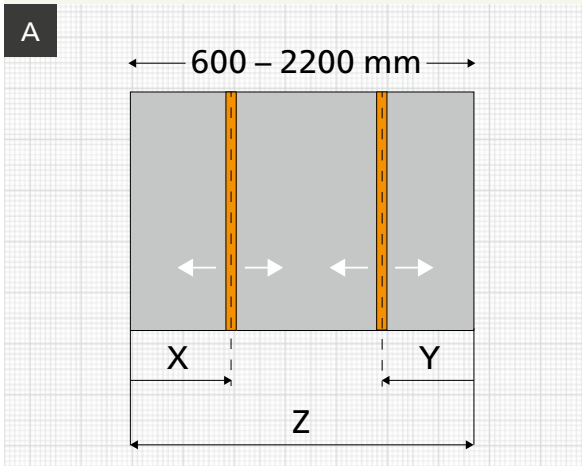

**Q4 LED-Spiegelement  
2 x LED-Beleuchtung vertikal**

Breite: 600 – 2200 mm  
 Höhe: 680 mm  
 Tiefe: 30 mm  
 Streifenbreite der LED-Beleuchtung 16 mm

Sie können die Position der vertikalen LED-Beleuchtung mit X, Y, und Gesamtbreite Z angeben. (mind. Abstand 58 mm von linker/rechter Kante)

Die Position des Sensorschalters kann unten links, mittig oder rechts gewählt werden.

**Q4 LED-Spiegelement  
1x LED-Beleuchtung horizontal**

Breite: 600 – 2200 mm  
 Höhe: 680 mm  
 Tiefe: 30 mm  
 Streifenbreite der LED-Beleuchtung 16 mm

Abstand LED-Beleuchtung von oberer Kante: 100 mm

Sie können die Gesamtbreite Z angeben.

Die Position des Sensorschalters kann unten links, mittig oder rechts gewählt werden.

**Bestellformular auf S. 109**

**Technische Daten LED-Beleuchtung:**

Farbtemperatur neutralweiß	4200 Kelvin
Spiegel mit vertikaler LED-Beleuchtung	1200 Lumen, 5,76 – 21,12 Watt
Spiegel mit horizontaler LED-Beleuchtung (von 600 – 2200 mm)	540 – 1980 Lumen, 12,96 Watt



Die Position des Sensorschalters unter dem Spiegel ist nach Vorgaben wählbar.